



ACUSTICA APPLICATA

Tarif Public TTC

2022/2023

Référence	Description	Prix/€
DAAD Mark II - Dispositifs acoustiques d'absorption et de diffusion		
DaaD2	22 x 110 (Ø max x H) efficace de 120 Hz à plus de 20 KHz	671,00
DaaD3	28 x 110 (Ø max x H) efficace de 70 Hz à plus de 20 KHz	963,80
DaaD4	39 x 110 (Ø max x H) efficace de 50 Hz à plus de 20 KHz	1 195,60
Studio DaaD	DaaD 2 spécial avec tripode télescopique	878,40
Eco DaaD	Pour application parois – plafond / Commande min. de 5 pièces (l'unité)	231,80
RÉSONATEURS VARIABLES		
POLIFEMO	Résonateur avec double système de fréquence variable à partir de 25 Hz ; avec "œil". (H 185 cm x Ø 40 cm). Dispositif fabriqué en plexiglas pur et transparent (l'unité)	5 856,00
VOLCANO	Résonateur avec système de fréquence variable à partir de 38 Hz. H 105 cm, Ø 40 cm. Appareil en plexiglas cristallin et finition bois ; couleurs naturelles et noir mat. (l'unité)	1 798,00
	Bride pour Volcano	488,00
HALIFAX	Résonateur avec système de fréquence variable à partir de 28 Hz. H 88 cm, Ø 42 cm. Dispositif fabriqué en plexiglas pur et cristallin et en bois Finition Noir mate anthracite	2 074,00
	Pointes coniques en acier type Apex (l'unité)	36.60
SOFTWARE et OUTILS pour les mesures acoustiques		
Sound Analyzer 4.2	Logiciel Test de qualité audio (AQT) / logiciel + CD test.	273,00
Package complete	SA 4.2 + AQT + Sonomètre HP-882A	343,00

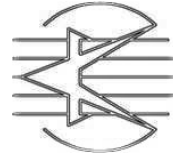

ALEF - Delta Sigma

Prix public TTC (euros) 2022

REFERENCE	PRIX
INTERCONNECT CABLES	
ALEF - VERITÀ Mk 2 - Black series - Unbalanced Interconnect cable, pairs, RCA, 1,2 m	1 200,00
ALEF - ASSOLUTO - Black series - Balanced Interconnect cable, pairs, RCA, 1,2 m	1 500,00
VERITÀ Mk 2 additionnel 25 cm	300,00
ASSOLUTO additionnel 25 cm	375,00
DIGITAL CABLES	
ALEF COAX: SPDIF coaxial cable, 1,2 m	750,00
ALEF Digit: AES-EBU digital cable, 1,2 m	750,00
ALEF USB: USB digital cable, 1,2 m	750,00
PHONO CABLES	
ALEF - PHONO - Black series	1 000,00

LOUDSPEAKER CABLES

ALEF - ANIMA - Black series - Cable HP sans compromis, VdH Berri Connectors - Stereo – 2 m set	1 500,00
ALEF - INTENSO - Classic VdH SCS 4 conductors & Berri Connectors, Insulated and tuned by ALEF - Stereo – 2 m set	2 250,00
ALEF - LOGICO - Black series - Multi-Amplification cable – 2 m set	3 000,00
ANIMA le mètre additionnel	250,00
INTENSO le mètre additionnel	500,00
LOGICO le mètre additionnel	750,00

POWER CABLES

ALEF - THOR - Black Series - Rhodium plugs contacts, 1,5 m, Schuko IEC, 16A	750,00
ALEF - ZEUS - Black series - Rhodium plugs contacts, solid aluminum connector body, Schuko IEC, 16 A ou 20 A	1 500,00
ALEF - ZEUS + (SUPERZEUS) - Black series - Rhodium plugs contacts, solid aluminum connector body, Schuko IEC, 16 A ou 20 A	1 950,00
ALEF - ENERGIA - Classic 1.5 m Rhodium Schuko - IEC connectors.	1 000,00

INTEGRATED AMPLIFIER

ALEF- ORCHESTRA Duetto + Regista dans un seul box. Remote controlled, 5 input lines, 2 x 180 W RMS, > 10 KW peak.	45 000,00
---	-----------

PREAMPLIFIER

ALEF LA PRIMA - true double mono pre-amp	12 000,00
ALEF- DIRETTORE - Full Class A, Fet, dual mono single ended, discrete components, inductive power stage	30 000,00
Phono OPTION pour ALEF - DIRETTORE 1 x MC et / ou 1 entrée x MM	10 500,00

POWER AMPLIFIER

ALEF LA MUSICA - Dual Mono Stereo Amplifier, > 150 W RMS	9 900,00
ALEF- DUETTO - Dual Mono Stereo Amplifier, > 180 W RMS, peak >10 KW, 10 - 30 W in Class A.	33 000,00
ALEF- SOLISTA - Mono Power Amplifier, > 180 W RMS, 20 - 50 W Class A. Peak > 10 KW. Pair.	43 500,00

ÅNGSTROM audiolab

Prix euros TTC 2023

(01/01/2023)

ZENITH Series

Reference	Description	Prix TTC
ZIA100	Zenith Integrated Amplifier 50 Watt/ch Class A. Hybrid input and driver stage tube based, Audio Mosfet output stage, fully balanced Circlotron configuration	10.400
ZSA120	Zenith Stereo Amplifier 50 Watt/ch / 8 ohm, Class A. Hybrid input and driver stage tube based, Audio Mosfet output stage, fully balanced Circlotron configuration	8.950
ZMA180	Zenith Monoblock Amplifier (pair) 150 Watt/ch / 8 ohm, Class A. Hybrid input and driver stage tube based, Audio Mosfet output stage, fully balanced Circlotron configuration	16.800*
ZPR22	Zenith Preamplifier Built entirely by hand. Pure Balanced Line Preamplifier	8.750
ZPP01	Zenith Phono Preamplifier Phono preamplifier for MM and MC cartridges.	8.300
ZHA06	Zenith Headphone Amplifier Power output 6 Watt per channel.	6.600
ZDA71	Zenith D/A converter PCM-DSD R-2R D/A converter. Fully isolated USB interface. SPDIF inputs transformer isolated. USB interface up to 24 bit / 384 Khz PCM audio, and up to DoP-128(x2) and DSD-256(x4). Up to 24 bit / 192 Khz PCM audio on the various SPDIF interfaces: AES/EBU, COAX, TOS Link, BNC. Fully balanced conversion and Tube output stage. (OPTIONAL: streamer module LP: €1.350 RRP: €1.600)	9.150

* Preliminary

Stella Series

Reference	Description	Prix TTC
SIA100	Stella Integrated Amplifier 100 Watt/ch in Pure Class A. Push Pull triode operation. Two output toroidal transformer per channel in circlotron connection. Built entirely by hand. Fully hand-wired point-to-point electronics with Silver/ Copper wire, Teflon/Arlon Insulated MIL 16878-W-TYPE E 200° High Temperature.	27.600
SSA100	Stella Stereo Amplifier 100 Watt/ch in Pure Class A. Push Pull triode operation. Two output toroidal transformer per channel in circlotron connection. Built entirely by hand. Fully hand-wired point-to-point electronics with Silver/ Copper wire, Teflon/Arlon Insulated MIL 16878-W-TYPE E 200° High Temperature.	25.400
SMA180	Stella Monoblock Amplifier (pair) 180 Watt/ch in Pure Class A. Push Pull triode operation. Two output toroidal transformer per channel in circlotron connection. Built entirely by hand. 180 watt in pure class A push-pull triode operating at 20Hz to 20 KHz. Fully hand-wired point-to-point electronics with Silver/ Copper wire, Teflon/Arlon Insulated.	55.600
SPR22	Stella Preamplifier Built entirely by hand. Pure Balanced Line Preamplifier. Full tube Power Supply. Remote control volume and input selector. Fully hand-wired point-to-point electronics with Silver/ Copper wire, Teflon/Arlon Insulated.	25.800
SPP01	Stella Phono Preamplifier Phono preamplifier for MM and MC cartridges. Built entirely by hand. Fully hand-wired point-to-point electronics with Silver/ Copper wire, Teflon/Arlon Insulated.	22.150
SHA20	Stella Headphone Amplifier Power output 10.5 Watt per channel. Bandwidth 12 Hz to 85 kHz. Built entirely by hand. Transformer based input splitter circuit. Fully hand-wired point-to-point electronics with Silver/ Copper wire, Teflon/Arlon Insulated.	19.550

Masterpiece collection

Reference	Description	Prix TTC
ORN180	ORION Stereo Power Amplifier 180 Watt/ch in Pure Class A. Push Pull triode operation. Four output toroidal transformer per channel in circlotron connection. Built entirely by hand. Fully hand-wired point-to-point electronics with Silver/ Copper wire, Teflon/Arlon Insulated MIL 16878-W-TYPE E 200° High Temperature.	74.900
QTM300	QUANTUM Monoblock Amplifier (pair) 300 Watt/ch in Pure Class A. Push Pull triode operation. Four output toroidal transformer per channel in Circlotron operation. Built entirely by hand. 300 watt in pure class A push-pull triode operating at 20Hz to 20 KHz. Fully hand-wired point-to-point electronics with Silver/ Copper wire, Teflon/Arlon Insulated.	124.800



Liste Prix 2022 (TTC)

DECOUPLERS

Référence	Description	Prix [€]
AM14B.4.	Decoupling system 4 pieces in Basalt , 45mm x 14mm (DxH), leather/neoprene discs (top/bottom)	132,00
AM30B.4	Decoupling system 4 pieces in Basalt , 45mm x 30mm (DxH)), leather/neoprene discs (top/bottom)	168,00
AM30B.4.FL	Decoupling system 4 pieces in Basalt , 45mm x 30mm (DxH)), Floating system, leather/neoprene discs (top/bottom)	216,00
AM14P.4.	Decoupling system 4 pieces in Porphyry , 45mm x 14mm (DxH), leather/neoprene discs (top/bottom)	132,00
AM30P.4	Decoupling system 4 pieces in Porphyry , 45mm x 30mm (DxH)), leather/neoprene discs (top/bottom)	168,00
AM30P.4.FL	Decoupling system 4 pieces in Porphyry , 45mm x 30mm (DxH)), Floating system, leather/neoprene discs (top/bottom)	216,00
AM14B.4.S	Decoupling system 4 pieces in Basalt, Steel Disc , 45mm x 14mm (DxH), leather/neoprene discs (top/bottom)	240,00
AM14P.4.S	Decoupling system 4 pieces in Porphyry, Steel Disc , 45mm x 14mm (DxH), leather/neoprene discs (top/bottom)	240,00
AM26BP.4.EL	Decoupling System with fixing screw to ease feet replacement on audio equipment, 4 pieces made of Ariamateria compound, 45mm x 26mm (DxH)	204,00
AM39BP.4.EL	Decoupling System with fixing screw to ease feet replacement on audio equipment, 4 pieces made of Ariamateria compound, 45mm x 39mm (DxH)	228,00
AM32BP.4.EL.SS	Decoupling System with fixing screw to ease feet repl.nt on audio equipment, 4 pieces made of Ariamateria compound and Steel pipe, 45mm x 32mm (DxH)	240,00
AM80B.4.C.BF	Decoupling system 4 pieces in Basalt, Carbon Coating , 90mm x 50mm (DxH)), leather/cork discs (top/bottom)	780,00
AM80P.4.C.BF	Decoupling system 4 pieces in Porphyry, Carbon Coating , 90mm x 50mm (DxH)), leather/cork discs (top/bottom)	780,00

ISOLATION BASES

Référence	Description	Prix[€]
BS60B.1	Monolite isotation base in Basalt, Steel Frame , 600mm x 500mm x 60mm (WxDxH)	1 260,00
BS60P.1	Monolite isotation base in Porphiry, Steel Frame , 600mm x 500mm x 60mm (WxDxH)	1 260,00
BW60B.1	Monolite isotation base in Basalt, Wood Frame , 600mm x 500mm x 60mm (WxDxH)	1 200,00
BW60P.1	Monolite isotation base in Porphiry, Wood Frame , 600mm x 500mm x 60mm (WxDxH)	1 200,00
Possible customized dimension on request		

AUDIO STANDS

Référence	Description	Prix [€]
HD90.1	Reference mono frame, wood and stainless steel, 730mm x 640mm x 90mm (WxDxH) with The Shelf, made of "ARIAMATERIA" compound, bound by a multilayered wooden frame, 530mm x 430mm x 20mm (WxDxH). Basalt or Porphiry. Standard RAL colors.	1 320,00
HD300.1	Reference stackable frame, wood and stainless steel with decoupling technology, 730mm x 640mm x 300mm (WxDxH) with The Shelf, made of "ARIAMATERIA" compound, bound by a multilayered wooden frame, 530mm x 430mm x 20mm (WxDxH). Basalt or Porphiry. Standard RAL colors.	1 980,00
TS20.1	The Shelf, made of "ARIAMATERIA" compound, bound by a multilayered wooden frame, 530mm x 430mm x 20mm (WxDxH). Basalt or Porphiry. Standard RAL colors	516,00
HD420.1	Reference audio stand, two shelves , wood and stainless steel with decoupling technology, 730mm x 640mm x 420mm (WxDxH) with The Shelf, made of "ARIAMATERIA" compound, bound by a multilayered wooden frame, 530mm x 430mm x 20mm (WxDxH). Basalt or Porphiry. Standard RAL colors.	3 120,00
HD750.1	Reference audio stand, three shelves , wood and stainless steel with decoupling technology, 730mm x 640mm x 750mm (WxDxH) with The Shelf, made of "ARIAMATERIA" compound, bound by a multilayered wooden frame, 530mm x 430mm x 20mm (WxDxH). Basalt or Porphiry. Standard RAL colors.	4 200,00
HD1080.1	Reference audio stand, four shelves , wood and stainless steel with decoupling technology, 730mm x 640mm x 1080mm (WxDxH) with The Shelf, made of "ARIAMATERIA" compound, bound by a multilayered wooden frame, 530mm x 430mm x 20mm (WxDxH). Basalt or Porphiry. Standard RAL colors.	5 640,00



Conçu et fabriqué en France

TARIF PUBLIC TTC 2024 / EUROS

ENCEINTES / Prix par paire

REFERENCE	PRIX TTC
AT13	1 490,00
AT16	2 550,00
AT18	3 980,00
AT21	3 300,00
AT23	5 300,00
AT31	11 000,00
AT38	19 900,00

SUB / prix unitaire

REFERENCE	PRIX TTC
SUB AT33	3 900,00
SUB AT54	6 000,00

TOUTES NOS ENCEINTES SONT DISPONIBLES EN FINITION

cuir noir ou cuir blanc

chêne clair ou chêne foncé

Tarif public TTC 2024

			Finition	Euro
STEREO PREAMPLIFIERS				
Strumento N°1 evo	State of Art - Hi-End Full Balanced Stereo Preamplifier		Silver / Black	21.950
Strumento N°2	State of Art - Hi-End Full Balanced Phono Preamplifier		Silver / Black	a venir
FLS1	Hi-End Full Balanced Stereo Preamplifier Optional MC / MM phono board for FLS series Optional DAC board (1 AES/EBU, 1 S/P-DIF, 2 TOSLINK, 1 USB 32/384 PCM and DSD 512) for FLS series Optional Streamer DAC board (1 AES/EBU, 1 S/P-DIF, 1 TOSLINK, 2 USB 2.0 1 LAN port 384 PCM and DSD 256) for FLS series Optional RCA or XLR additional two inputs board for FLS series		Silver / Black	7.700 1.250 2.100 3.700 550
FLIGHT PHONO	Hi-End Stereo Phono Preamplifier - Class A polarization - Dual mono construction - Local current feedback and transimpedance amplification - Two inputs - MM / MC - External power supply - Balanced and Unbalanced output MC or MM phono boards SET for FLIGHT PHONO		Silver / Black	5.800 1.110
POWER AMPLIFIERS				
Strumento n°8	State of Art - 500W Hi-End Full Balanced Mono Power Amplifier	1 piece	Silver / Black	28.500
Strumento n°4 mk2	State of Art - 250W Hi-End Full Balanced Stereo Power Amplifier		Silver / Black	25.500
FLS8	400W Hi-End Full Balanced Mono Power Amplifier	1 piece	Silver / Black	9.450
FLS4	200W Hi-End Full Balanced Stereo Power Amplifier		Silver / Black	9.950
STEREO INTEGRATED AMPLIFIERS				
FLS10	200W Hi-End Full Balanced Stereo Integrated Amplifier - optional boards available (see FLS1)		Silver / Black	11.700
FLS9	150W Hi-End Stereo Integrated Amplifier - optional boards available (see FLS1)		Silver / Black	7.000
FLIGHT THREE S	100W Hi-End Stereo Integrated Amplifier Optional MC / MM phono board for FLIGHT THREE S450 Optional USB DAC board 192KHz 24bits for FLIGHT THREE S		Silver / Black	3.780 550
SOURCES				
Strumento n°3	State of Art - Full Balanced SACD Player		Silver / Black	a venir
FLS20	Hi-End SACD player with USB and SPDIF inputs, DSD512 and PCM32 bit 768KHz Optional Streamer board (2 USB 2.0 1 LAN port 384 PCM and DSD 256) for FLS20 only		Silver / Black	17.900 2.200
FLIGHT CD THREE S	Hi-End 32 bit CD player Optional digital inputs board (1 AES/EBU, 1 S/P-DIF, 2 TOSLINK, 1 USB 32/384 PCM and DSD 512) for FLIGHT CD THREE S		Silver / Black	3.400 430

AUDIOBYTE

Tarif public Euro TTC 2024

Model		Prix TTC / €
SuperHUB	Multifunctional streamer	3 000
SuperVOX	Multibit DSD DAC	3 000
SuperHEAD	Headphone amplifier	3 000
SuperRACK	Rack 3 niveaux	948



Tarif public TTC 2022

REFERENCE	TTC
CLIO FW STANDARD	2 340,00
UPGRADE	
FW-01 → FW-02 + Clio V12 STD-STD	684,00
FW-01 → FW-02 + Clio V12 QC-QC	900,00
SOFTWARE UPGRADE 12 STANDARD → 12 QC	
- CLIO SOFTWARE REL. 12 QC (WEB) (S/N requis)	1 199,00
- CLIO SOFTWARE REL. 12 QC associé avec CLIO	1 079,00
Hardware / Software Upgrade FW-01 → FW-02	684,00
Hardware / Software Upgrade FW-01 → FW-0 QC	900,00
Clio Pocket	718,00
Software Upgrade Clio Pocket	90,00
Clio Pocket Accessoires	70,00
CLIO QC MODEL 5 AMPLIFIER, SWITCH & TEST BOX	659,00
MICROPHONE PREAMPLIFIER PRE-01	347,00
- pour MIC-01 ou MIC-02 ou MIC-03	
MICROPHONE PREAMPLIFIER PRE-33A	443,00
- pour ACO PACIFIC 4012/7012 MIC (50 V)	
MICROPHONE MIC-01 / 02 / 03	329,00
MICROPHONE MIC-04	202,00
MICROPHONE STANDARD	78,00
MICROPHONE CABLE	30,00
XLR → ALIGATORS CABLE	26,00
AA001 1/2" → AUDIOMATICA MIC ADAPTER	120,00
LEMO ADAPTER CABLE pour MIC PRE-33	138,00
19" RACK PANEL	126,00
19" RACK PANEL FW	126,00
CLIO PANEL FW	126,00
ACCELEROMETER ACH-01	270,00
FOOT PEDAL SWITCH	162,00

FREQUENCY CALIBRATION CHART	108,00
ACCREDIA CALIBRATION CERTIFICATE pour CLIO	420,00

SOFTWARE UPGRADE

11 STANDARD → 11 QC	1 199,00
8.5 STANDARD → 8.5 QC	1 014,00
8.5 LITE → 8.5 STANDARD	558,00
8.5 STANDARD → 11 STANDARD	119,00
8.5 QC → 11 QC	299,00

HARDWARE / SOFTWARE UPGRADE

7 STANDARD → 8.5 STANDARD	239,00
7 LITE → 8.5 LITE	239,00
7 QC → 8.5 QC	299,00
6.5 STANDARD → 8.5 STANDARD	299,00
6.5 LITE → 8.5 LITE	299,00
6.5 QC → 8.5 QC	359,00

SOFTWARE UPGRADE

7 STANDARD → 7 QC	1 014,00
7 LITE → 7 STANDARD	558,00
6.5 STANDARD → 7 STANDARD	119,00
6.5 LITE → 7 LITE	119,00
6.5 QC → 7 QC	239,00
6.5 STANDARD → 6.5 QC	1 014,00
6.5 LITE → 6.5 STANDARD	582,00



Backes & Müller

MADE IN GERMANY

Prix public 2022 TTC / paire

Line Serie			
PRODUIT	DESCRIPTION	FINITION	PRIX/€
BM LINE 15 MJ17	Enceinte active / 3 voies		31 000
EAN NR: 0617957556612		Black Cast/White Cast autres finitions sur demande	
BM LINE 20 MJ17	Enceinte active / 3 voies		44 000
EAN NR: 0617957556629		Black Cast/White Cast autres finitions sur demande	
BM LINE 25	Enceinte active / 3 voies		63 500
EAN NR: 0617957556636		Black Cast/White Cast autres finitions sur demande	
BM LINE 35	Enceinte active / 3 voies		92 000
EAN NR: 0617957556643		Black Cast/White Cast autres finitions sur demande	
BM LINE 50	Enceinte active / 3 voies		128 390
EAN NR: 0617957556650		Black Cast/White Cast autres finitions sur demande	
Horns Serie			
BM LINE 60			150 000
BM LINE 80	Enceinte active / 3 voies		253 000
EAN NR: 0617957556667		Makassar Piano- Aluminium brossé diamant	
BM LINE 100	Enceinte active / 3 voies		500 000
EAN NR: 0617957556664		sur demande	

PRO SPEAKERS								
ARTICLE	Aimant	Application	Nom diam, Voice coil diam, Max Power, Sens.2,83V@1m, rated Imped.			UM	PRIX TTC Public	Expedition box
18"								
NDH18-4S	Neo	Subwoofer	18"- 450 mm, V.C.100 mm, 2000 W, 97 dB, 30-200 Hz, 8 ohm			4 ohm avail. Unit	€ 588,00	1
18.00SW	Ceramic	Subwoofer	18"- 450 mm, V.C.100 mm, 2000 W, 93 dB, 20-200 Hz, 8 ohm			4 ohm avail. Unit	€ 576,00	1
PW455	Ceramic	Woofers	18"- 450 mm, V.C.100 mm, 1000 W, 100 dB, 35-1200 Hz, 8 ohm			4 ohm avail. Unit	€ 444,00	1
15"								
NDH15-4S	Neo	Subwoofer	15"- 380 mm, V.C.100 mm, 2000 W, 96 dB, 30-500 Hz, 8 ohm			Unit	€ 540,00	1
15.00SW	Ceramic	Subwoofer	15"- 380 mm, V.C.100 mm, 2000 W, 93 dB, 20-200 Hz, 8 ohm			4 ohm avail. Unit	€ 456,00	1
PW396	Ceramic	Woofers	15"- 380 mm, V.C.75 mm, 800 W, 99 dB, 35-2000 Hz, 8 ohm			4 ohm avail. Unit	€ 317,00	1
NEW PWA15.75	Ceramic	Woofers	15"- 380 mm, V.C.75 mm, 1000 W, 98 dB, 40-3000 Hz, 8 ohm			Unit	€ 216,00	2
12"								
NDI12.50W	Neo	Woofers	12"- 320 mm, V.C.50 mm, 450 W, 97,5 dB, 50-4000 Hz, 8 ohm			4 ohm avail. Unit	€ 260,00	1
12.00SW	Ceramic	Subwoofer	12"- 320 mm, V.C.100 mm, 2000 W, 89,5 dB, 30-2000 Hz, 8 ohm			4 ohm avail. Unit	€ 406,00	1
12.75LW	Ceramic	Subwoofer	12"- 320 mm, V.C.75 mm, 800 W, 94,5 dB, 35-2000 Hz, 4+4 ohm,			2+2 ohm avail. Unit	€ 268,00	1
12.75W1	Ceramic	Woofers	12"- 320 mm, V.C.75 mm, 600 W, 98 dB, 45-2000 Hz, 8 ohm			4 ohm avail. Unit	€ 257,00	1
NEW PWA12.75	Ceramic	Woofers	12"- 320 mm, V.C.75 mm, 900 W, 97,1 dB, 50-3000 Hz, 8 ohm			Unit	€ 193,00	1
NEW PWA12.64	Ceramic	Woofers	12"- 320 mm, V.C.64 mm, 600 W, 97,8 dB, 50-3000 Hz, 8 ohm			4 ohm avail. Unit	€ 166,00	1
FXI12.50W	Ceramic	Woofers	12"- 320 mm, V.C.50 mm, 450 W, 97,5 dB, 50-4000 Hz, 8 ohm			4 ohm avail. Unit	€ 260,00	1
10"								
NDI10.50W	Neo	Woofers	10"- 250 mm, V.C.50 mm, 450 W, 95,5 dB, 50-4000 Hz, 8 ohm			4 ohm avail. Unit	€ 210,00	1
PW257	Ceramic	Woofers	10"- 250 mm, V.C.75 mm, 800 W, 96 dB, 50-3000 Hz, 8 ohm			Unit	€ 238,00	2
NEW PWA10.64	Ceramic	Woofers	10"- 250 mm, V.C.64 mm, 600 W, 97,5 dB, 60-4000 Hz, 8 ohm			4 ohm avail. Unit	€ 146,00	3
PW252	Ceramic	Woofers	10"- 250 mm, V.C.50 mm, 400 W, 97 dB, 45-3000 Hz, 8 ohm			Unit	€ 170,00	2
FXI10.50W	Ceramic	Woofers	10"- 250 mm, V.C.50 mm, 450 W, 96 dB, 50-4500 Hz, 8 ohm			Unit	€ 161,00	1
NEW PWA10.50	Ceramic	Woofers	10"- 250 mm, V.C.50 mm, 500 W, 97 dB, 50-2000 Hz, 8 ohm			4 ohm avail. Unit	€ 112,00	2
8"								
NDI8.50W	Neo	Woofers	8"- 200 mm, V.C.50 mm, 450 W, 96 dB, 70-5500 Hz, 8 ohm			4 ohm avail. Unit	€ 187,00	4
FXI8.50W	Ceramic	Woofers	8"- 200 mm, V.C.50 mm, 450 W, 96,5 dB, 70-5500 Hz, 8 ohm			4 ohm avail. Unit	€ 122,00	1
NEW PWA8.50	Ceramic	Woofers	8"- 200 mm, V.C.50 mm, 500 W, 95 dB, 70-2500 Hz, 8 ohm			4 ohm avail. Unit	€ 106,00	5
PM203	Ceramic	Extended Range	8"- 200 mm, V.C.50 mm, 300 W, 94 dB, 60-5000 Hz, 8 ohm			Unit	€ 120,00	4
PM200N	Ceramic	Extended Range	8"- 200 mm, V.C.38 mm, 250 W, 94 dB, 80-6000 Hz, 8 ohm			4 ohm avail. Unit	€ 103,00	4
6,5"								
NDI6.50W	Neo	Woofers	6,5"- 165 mm, V.C.50 mm, 450 W, 93,5 dB, 80-4500 Hz, 8 ohm			4 ohm avail. Unit	€ 162,00	6
NDI6.38MR	Neo	Midrange	6,5"- 165 mm, V.C.38 mm, 300 W, 96,5 dB, 150-4500 Hz, 8 ohm			Unit	€ 148,00	6
FXI6.50W	Ceramic	Woofers	6,5"- 165 mm, V.C.50 mm, 450 W, 92,5 dB, 80-4500 Hz, 8 ohm			Unit	€ 119,00	1
PM160	Ceramic	Extended Range	6,5"- 165 mm, V.C.38 mm, 200 W, 93 dB, 80-8000 Hz, 8 ohm			Unit	€ 94,00	6
NEW PWA6.38	Ceramic	Woofers	6,5"- 165 mm, V.C.38 mm, 300 W, 90,5 dB, 80-7000 Hz, 4 ohm			Unit	€ 85,00	7
5"								
NEW PWA5.38	Ceramic	Woofers	5"- 130 mm, V.C.38 mm, 250 W, 91 dB, 70-6000 Hz, 8 ohm			Unit	€ 82,00	12
4"								
PA101	Ceramic	Extended Range	4"- 100 mm, V.C.25 mm, 120 W, 88,5 dB, 150-20000 Hz, 16 ohm			Unit	€ 56,00	12
PA100	Ceramic	Extended Range	4"- 100 mm, V.C.25 mm, 80 W, 89 dB, 70-18000 Hz, 8 ohm			Unit	€ 53,00	12
3,5"								
PA087	Ceramic	Extended Range	3"- 87 mm, V.C.25 mm, 80 W, 88 dB, 80-16000 Hz, 8 ohm			Unit	€ 41,00	12
3"								
NEW NDI3.21	Neo	Full-range	3"- 75 mm, V.C.20 mm, 50 W, 87 dB, 80-20000 Hz, 8 ohm			Unit	A venir	12
NEW NDI3.25	Neo	Full-range	3"- 75 mm, V.C.25 mm, 80 W, 86 dB, 70-20000 Hz, 8 ohm			Unit	A venir	12
NEW FXI3.21	Ceramic	Full-range	3"- 75 mm, V.C.20 mm, 50 W, 88 dB, 80-20000 Hz, 8 ohm			Unit	A venir	12

2,5"														
	PA065	Ceramic	Extended Range	2,5"- 65 mm, V.C.14 mm, 30 W, 88 dB, 120-16000 Hz, 8 ohm							Unit	€	24,00	12
HF DRIVER														
NEW	CT440	Neo	Horn Tweeter	112X112 mm, V.C.44 mm, 150 W, 110 dB, 2000-20000 Hz, 8 ohm,							Unit	€	214,00	6
NEW	PNDA1	Neo	HF Driver	1"- 25,4 mm throat diameter, V.C.44 mm, 100 W, 110 dB, 1700-20000 Hz, 8 ohm							Unit	€	150,00	6
NEW	PT268ND	Neo	Horn Tweeter	1"- 26 mm, V.C.26 mm, 250 W, 105 dB, 4000-20000 Hz, 8 ohm			4 ohm avail.		Unit	€	76,00	6		
	PT262	Ceramic	Horn Tweeter	1"- 26 mm, V.C.26 mm, 200 W, 105 dB, 3000-20000 Hz, 8 ohm			4 ohm avail.		Unit	€	76,00	6		
	PT252	Ceramic	Horn Tweeter	1"- 26 mm, V.C.25 mm, 200 W, 105 dB, 3000-16000 Hz, 8 ohm					Unit	€	71,00	6		
COAXIAL NEO TRANSDUCER														
	CXPA-6	Neo	Coaxial	6,5"- 165 mm, V.C.50/25 mm, 360/50 W, 93/94 dB, 80-20000 Hz, 8/4 ohm							Unit	€	276,00	6
	CXPA-5	Neo	Coaxial	5"- 130 mm, V.C.38/20 mm, 250/20 W, 92/91 dB, 100-20000 Hz, 8/4 ohm,							Unit	€	204,00	12
	CXPA-4	Neo	Coaxial	4"- 100 mm, V.C.38/20 mm, 250/20 W, 87,5/92 dB, 150-20000 Hz, 8/4 ohm.							Unit	€	180,00	12
HORNS														
	PR614		Horn	1,4"- 36 mm, 60°x40°, 800 Hz min, Alluminio 330x209x h191 mm							Unit	€	120,00	1
CROSSOVERS														
	PF203		Crossover	Crossover 2v. 2kHz 8 Ohm 600W							Pair	€	142,00	1
	PF204		Crossover	Crossover 2v. 2kHz 4+8 Ohm 600W							Pair	€	154,00	1
	PF205		Crossover	Crossover 2v. 2,4 kHz assim. 1000W							Pair	€	228,00	1
	PF206		Crossover	Crossover 2v. 2,4 kHz assim. 1000W							Pair	€	247,00	4
	PF209		Crossover	Crossover 2v. 5kHz 8 Ohm 500W							Pair	€	104,00	4
	PF210		Crossover	Crossover 2v. 5kHz 4+8 Ohm 600W							Pair	€	114,00	4

HI-FI SPEAKERS

ARTICLE	Application	Nom diam, Voice coil diam, Max Power, Sens.2,83V@1m, rated Imped.	UM	PRIX TTC Public	Expedition box				
12" WOOFER									
NEW	HSB322	Ceramic	Subwoofer	12"- 320 mm, V.C.75 mm, 800 W, 92,5 dB, 35-2000 Hz, 4+4 ohm, 2+2 ohm avail.		Unit	€	250,00	1
	HW321	Ceramic	Woofer	12"- 320 mm, V.C.50 mm, 400 W, 93 dB, 25-2500 Hz, 8 ohm		Unit	€	218,00	1
	HW320	Ceramic	Woofer	12"- 320 mm, V.C.38 mm, 240 W, 92 dB, 20-1200 Hz, 8 ohm		Unit	€	173,00	1
10" WOOFER									
	HS251	Ceramic	Subwoofer	10"- 250 mm, V.C.50 mm, 200+200 W, 89 dB, 25-600 Hz, 8+8 ohm		Unit	€	202,00	6
	HW251N	Ceramic	Woofer	10"- 250 mm, V.C.38 mm, 240 W, 91 dB, 25-2500 Hz, 8 ohm		Unit	€	194,00	4
	HW250	Ceramic	Woofer	10"- 250 mm, V.C.32 mm, 180 W, 90 dB, 20-2000 Hz, 8 ohm		Unit	€	110,00	4
8" WOOFER									
	HSG200	Ceramic	Subwoofer	8"- 200 mm, V.C.75 mm, 700 W, 88 dB, 35-2500 Hz, 4+4 ohm, 2+2 ohm avail.		Unit	€	234,00	1
NEW	HWB205	Ceramic	Woofer	8"- 200 mm, V.C.50 mm, 400 W, 91 dB, 30-4000 Hz, 8 ohm		Unit		A venir	1
	HWB200	Ceramic	Woofer	8"- 200 mm, V.C.38 mm, 260 W, 90 dB, 30-5000 Hz, 8 ohm 4 ohm avail.		Unit	€	127,00	1
	CW202	Ceramic	Woofer	8"- 200 mm, V.C.38 mm, 240 W, 90 dB, 35-3500 Hz, 4 ohm		Unit	€	109,00	4
	HW202	Ceramic	Woofer	8"- 200 mm, V.C.32 mm, 180 W, 90 dB, 30-2000 Hz, 8 ohm		Unit	€	85,00	4
	HW203	Ceramic	Woofer	8"- 200 mm, V.C.32 mm, 180 W, 91 dB, 45-3500 Hz, 8 ohm		Unit	€	102,00	4
	HW210	Ceramic	Woofer	8"- 200 mm, V.C.25 mm, 150 W, 90 dB, 30-6000 Hz, 8 ohm		Unit	€	61,00	4
6,5" WOOFER									
	HWG160	Ceramic	Woofer	6,5"- 165 mm, V.C.38 mm, 260 W, 91 dB, 45-10000 Hz, 8 ohm, 4 ohm avail.		Unit	€	178,00	1
	HSG160	Ceramic	Subwoofer	6,5"- 165 mm, V.C.50 mm, 450 W, 88,5 dB, 40-4500 Hz, 4+4 ohm, 2+2 ohm avail.		Unit	€	170,00	1
	HWB160	Ceramic	Woofer	6,5"- 165 mm, V.C.32 mm, 160 W, 91 dB, 45-5000 Hz, 8 ohm 4 ohm avail.		Unit	€	118,00	1
	HW172	Ceramic	Woofer	7"- 180 mm, V.C.32 mm, 180 W, 90 dB, 45-6000 Hz, 8 ohm		Unit	€	113,00	6
	CW169	Ceramic	Woofer	6,5"- 165 mm, V.C.32 mm, 180 W, 90 dB, 40-5000 Hz, 4 ohm		Unit	€	97,00	6
	CW162	Ceramic	Woofer	6,5"- 165 mm, V.C.38 mm, 200 W, 91 dB, 55-2000 Hz, 4 ohm		Unit	€	96,00	6
	HW162	Ceramic	Woofer	6,5"- 165 mm, V.C.32 mm, 180 W, 90 dB, 45-6000 Hz, 8 ohm		Unit	€	85,00	6
	HW161N	Ceramic	Woofer	6,5"- 165 mm, V.C.32 mm, 180 W, 90 dB, 40-5000 Hz, 8 ohm 4 ohm avail.		Unit	€	76,00	6

6,5" WOOFER cont.									
NEW	HWL160	Ceramic	Woofer	6,5"- 165 mm, V.C.25 mm, 160 W, 91,5 dB, 40-6000 Hz, 8 ohm		Unit	€	56,00	6
	HW159	Ceramic	Woofer	6,5"- 165 mm, V.C.25 mm, 150 W, 90 dB, 55-6000 Hz, 8 ohm		Unit	€	56,00	6
5" WOOFER									
	HWG130	Ceramic	Woofer	5"- 130 mm, V.C.38 mm, 260 W, 88 dB, 45-10000 Hz, 8 ohm,	4 ohm avail.	Unit	€	157,00	1
	HWB130	Ceramic	Woofer	5"- 130 mm, V.C.32 mm, 160 W, 89 dB, 55-7000 Hz, 8 ohm	4 ohm avail.	Unit	€	108,00	1
	HW131	Ceramic	Woofer	5"- 130 mm, V.C.32 mm, 180 W, 89 dB, 60-8000 Hz, 8 ohm	4 ohm avail.	Unit	€	55,00	6
NEW	HWL130	Ceramic	Woofer	5"- 130 mm, V.C.25 mm, 160 W, 90,5 dB, 40-9000 Hz, 8 ohm		Unit	€	42,00	6
	HW129	Ceramic	Woofer	5"- 130 mm, V.C.25 mm, 150 W, 89 dB, 60-6000 Hz, 8 ohm		Unit	€	42,00	6
4" WOOFER									
NEW	HWL100	Ceramic	Woofer	4"- 100 mm, V.C.25 mm, 160 W, 89 dB, 70-10000 Hz, 8 ohm		Unit		A venir	12
	HW100	Ceramic	Woofer	4"- 100 mm, V.C.25 mm, 150 W, 88 dB, 75-8000 Hz, 8 ohm		Unit	€	48,00	12
PASSIVE RADIATORS									
NEW	HPB200	-	Passive Radiator	8"- 200 mm - Sintonizzabile		Unit		A venir	12
NEW	HPB160	-	Passive Radiator	6,5"- 165 mm - Sintonizzabile		Unit		A venir	12
FULL-RANGE									
NEW	HXB138	Ceramic	Full-range	5"- 130 mm, V.C.25 mm, 150 W, 88 dB, 50-20000 Hz, 8 ohm		Unit		A venir	12
MIDRANGE									
NEW	HMB165	Ceramic	Midrange	6,5"- 165 mm, V.C.32 mm, 180 W, 92 dB, 90-6000 Hz, 8 ohm		Unit		A venir	8
NEW	HMB135	Ceramic	Midrange	5"- 130 mm, V.C.25 mm, 150 W, 91 dB, 100-10000 Hz, 8 ohm		Unit		A venir	7
	HM130	Ceramic	Midrange	5"- 130 mm, V.C.25 mm, 150 W, 91 dB, 350-8000 Hz, 8 ohm		Unit	€	56,00	6
	HM100	Ceramic	Midrange	4"- 100 mm, V.C.25 mm, 150 W, 88 dB, 150-8000 Hz, 8 ohm		Unit	€	47,00	12
	HM087	Ceramic	Midrange	3,5"- 87 mm, V.C.20 mm, 90 W, 89 dB, 150-10000 Hz, 8 ohm		Unit	€	31,00	12
	HM500	Ceramic	Dome Midrange	2"- 50 mm, V.C.50 mm, 200 W, 91 dB, 700-5000 Hz, 8 ohm		Unit	€	107,00	6
HF FERRITE TWEETER									
	HT080	Ceramic	Cone Tweeter	3"- 80 mm, V.C.14 mm, 90 W, 92 dB, 500-20000 Hz, 8 ohm		Unit	€	23,00	12
	HT050	Ceramic	Cone Tweeter	2"- 50 mm, V.C.14 mm, 90 W, 91 dB, 500-20000 Hz, 8 ohm		Unit	€	25,00	12
	PT383	Ceramic	Dome Tweeter	1,5"- 38 mm, V.C.38 mm, 300 W, 94 dB, 1500-20000 Hz, 8 ohm		Unit	€	83,00	6
	HTB326	Neo	Dome Tweeter	1 1/4"- 32 mm, V.C.32 mm, 300 W, 93,5 dB, 2000-20000 Hz, 8 ohm		Unit	€	125,00	12
	HTB260	Ceramic	Dome Tweeter	1"- 26 mm, V.C.26 mm, 200 W, 91 dB, 1800-20000 Hz, 8 ohm		Unit	€	113,00	12
	HT269	Ceramic	Dome Tweeter	1"- 26 mm, V.C.26 mm, 200 W, 90 dB, 2000-20000 Hz, 8 ohm		Unit	€	73,00	12
	HT264	Ceramic	Dome Tweeter	1"- 26 mm, V.C.26 mm, 250 W, 92 dB, 2000-20000 Hz, 8 ohm	4 ohm avail.	Unit	€	71,00	12
	HT263	Ceramic	Dome Tweeter	1"- 26 mm, V.C.26 mm, 200 W, 91 dB, 2000-20000 Hz, 8 ohm		Unit	€	58,00	12
	HT261	Ceramic	Dome Tweeter	1"- 26 mm, V.C.26 mm, 200 W, 90 dB, 2000-20000 Hz, 8 ohm		Unit	€	56,00	12
	HT262	Ceramic	Dome Tweeter	1"- 26 mm, V.C.26 mm, 200 W, 90 dB, 2000-20000 Hz, 8 ohm	4 ohm avail.	Unit	€	53,00	12
	HT259	Ceramic	Dome Tweeter	1"- 26 mm, V.C.26 mm, 120 W, 89 dB, 2000-20000 Hz, 8 ohm		Unit	€	38,00	12
	HT200	Ceramic	Dome Tweeter	0,75"- 20 mm, V.C.20 mm, 100 W, 90 dB, 2000-20000 Hz, 8 ohm	4 ohm avail.	Unit	€	48,00	12
CROSSOVERS									
	HF200		Crossover	Crossover 2v. 5kHz 8 Ohm 90W		Pair	€	58,00	12
	HF201		Crossover	Crossover 2v. 5,5kHz 8 Ohm 120W		Pair	€	92,00	12
	HF202		Crossover	Crossover 2v. 150Hz 8 Ohm 90W		Pair	€	98,00	6
	HF210		Crossover	Crossover 2v. 2,7kHz 8 Ohm 120W		Pair	€	102,00	12
	HF301		Crossover	Crossover 3v. 1/5kHz 8 Ohm 150W		Pair	€	175,00	12
	HF310		Crossover	Crossover 3v. 0,3/5kHz 8 Ohm 150W		Pair	€	206,00	12
	HF320		Crossover	Crossover 3v. 0,7/3,5kHz 8 Ohm 300W		Pair	€	194,00	12

**TARIF PUBLIC / euros - 2023 v.2****Prix TTC**

serie STUDIO		
STUDIO M100	Phono RIAA Balanced Preamplifier	710,00
STUDIO C100	Native Balanced Preamplifier	1 470,00
STUDIO DA201	Native Balanced Preamplifier w/ DAC 768KHz / DSD + Phono	2 310,00
STUDIO 100	Power Amplifier 90 + 90 WRMS with VU Meters	1 680,00
STUDIO 162	Power Amplifier 90 + 90 WRMS with VU Meters	1 890,00
STUDIO 300	Power Amplifier 200 + 200 WRMS with VU Meters	3 360,00
STUDIO 362	Power Amplifier 230 + 230 WRMS with VU Meters	3 885,00
STUDIO 362 LTD	Power Amplifier 230 + 230 WRMS with VU Meters	4 200,00
STUDIO 301	Mono Power Amp 350/600/1000 WRMS 8/4/2 ohms - pair	5 040,00
STUDIO LC106	AC Power conditioner	1 683,00
serie MUSICA		
MUSICA 102i	Integrated Amplifier 100+100 WRMS + Phono MM	3 045,00
MUSICA 202i	Integrated Amplifier 200+200 WRMS	4 095,00
MUSICA D201	DAC Processor 768KHz/DSD 1024 - SABRE 9038 Pro	2 520,00
serie ELEMENT		
ELEMENT C201	Full Balanced Preamplifier - XLR-RCA in/out. HDCA stages	2 700,00
ELEMENT 302	Power Amplifier 300 + 300 WRMS with VU Meters	6 400,00
ELEMENT 202i	Integrated Amplifier 275 + 275 WRMS	6 700,00
serie REFERENCE		
REFERENCE C301	Two Chassis Full Balanced Preamplifier HDCA	4 400,00
REFERENCE One	Flagship Stereo Power Amplifier	18 000,00

classic LINE

Preamplifier

CLASSIC PRE B1	Native balanced preamplifier	2.600,00
DAC option	DAC board ESS9038 PRO optional for B1	900,00

POWER AMPLIFIER

CLASSIC AMP 102	Stereo Power amplifier 90+90 Wrms	2.600,00
CLASSIC AMP 202	Power amplifier 230+ 230 Wrms 8 ohm	4.200,00
CLASSIC AMP 202 V	Power amplifier 230+ 230 Wrms 8 ohm WITH VU-METER	4.500,00
CLASSIC AMP M250	Amp. MONO 250 Wrms (pair)	5.500,00

Integrated Amplifier

CLASSIC 152I	Integrated Amplifier 150+150 Wrms 8 ohm + phono MM +DAC	4.600,00
---------------------	---	-----------------

DAC

CLASSIC D201	DAC processor 768Khz/DSD 1024 - 2 x sabre 9038 pro	3.400,00
---------------------	--	-----------------

SIGNATURE LINE

SIGNATURE PRE	full native balanced preamplifier	6.800,00
	phono card option MM/MC	550,00
	DAC card option ESS 9038pro /784 Khz pcm - DSD 1024	990,00
SIGNATURE ONE	Flag ship power amplifier 350 + 350 Wrms	18.800,00
SIGNATURE TWO	Flagship power amplifier 180 + 180 Wrms	12.200,00

EAT

European Audio Team



EAT C-Major

Noir Carbone ou Blanc
incl. Capot & Palet-Presser LP.



Unit	Stock	Configuration bras de lecture	Prix public indicatif €
Pc.	I	C-Note 9inch	€ 2.795,00
	I	C-Note 9inch + Ortofon Quintet Blue	€ 3.395,00
		C-Note 9inch + Jo°N5	€ 3.595,00

EAT B-Sharp

Noir laquée
incl. Capot & Palet-Presser LP.



Unit	Stock	Configuration cellule	Prix public indicatif €
Pc.	I	Sans cellule	€ 1.995,00
	I	Avec Ortofon 2M Blue	€ 2.295,00

Blanc laqué
incl. Cellule & Palet-Presser LP.



Unit	Stock	Configuration cellule	Prix public indicatif €
Pc.	I	Sans cellule	€ 1.995,00
	S	Avec Ortofon 2M Blue	€ 2.295,00

EAT Prelude

Noir laquée
incl. Capot



Unit	Stock	Configuration cellule	Prix public indicatif €
Pc.	I	Avec Ortofon 2M Red	€ 1.250,00

EAT C-Sharp

Noir Carbone ou Blanc



Unit	Stock	Configuration bras de lecture	Prix public indicatif €
Pc.	I	C-Note 10inch	€ 4.495,00
		C-Note 10inch + Jo No°5	€ 5.295,00

Module complémentaire

Article	Unit	Stock	Description	Prix public indicatif €
Capot acrylique C-Sharp	Pc.		Acrylique, Acrylique blue/Rouge, Rouge translucide & gris	€ 399,00



EAT C-Dur

Satin Noir

Inclus: Capot acrylique & Palet-Pressueur LP.



Unit	Stock	Configuration du bras de lecture	Prix public indicatif €
Pc.	I	C-Note	€ 3.995,00
		C-Note + Ensemble Jo°N5	€ 4.795,00
		C-Note S-Version	€ 4.495,00
		C-Note S-Version + Jo°N5	€ 5.295,00

Laquée bois

Inclus: Capot acrylique & Palet-Pressueur LP.



Unit	Stock	Configuration du bras de lecture	Prix public indicatif €
Pc.	I	C-Note	€ 4.495,00
		C-Note + Ensemble Jo°N5	€ 5.295,00
		C-Note S-Version	€ 4.995,00
		C-Note S-Version + Jo°N5	€ 5.995,00

EAT E-Flat

Finition Noir laquée
Palet-Presser LP. inclus



Unit	Stock	Configuration Cellule	Prix public indicatif €
Pc.	S	Sans cellule	€ 5.500,00

Finition Blanc laquée
Palet-Presser LP. inclus



Unit	Stock	Configuration Cellule	Prix public indicatif €
Pc.		Sans cellule	€ 5.500,00

Option: Cellule (Prix spécial applicable lors de l'achat d'une platine)

Article	Unit	Stock	Cellule	Prix spécial applicable €
Jo N°5	Pc.		Cellule sans emballage PPI: € 999,00	+ € 800,00
Jo N°8	Pc.		Cellule sans emballage PPI: € 2290,00	+ € 1.799,00

Module complémentaire

Article	Unit	Stock	Description	Prix public indicatif €
capot acrylique E-Flat	Pc.		Poli à la main	€ 395,00



EAT Forte S

Finition Noir laquée

Palet-Presseur LP. inclus



Tonearm: Ikedo IT407

Unit	Stock	Configuration bras de lecture	Prix public indicatif €
Pc.		Platine sans bras de lecture	€ 6.495,00
		Platine avec bras de lecture: C-Note	€ 7.895,00
		Platine avec bras de lecture: F-Note VT ou F-Note VH	€ 10.490,00

Finition Makassar

Palet-Presseur LP. inclus



Tonearm: Pro-Ject EVO 12"

Unit	Stock	Configuration bras de lecture	Prix public indicatif €
Pc.		Platine sans bras de lecture	€ 6.995,00
		Platine avec bras de lecture: C-Note	€ 8.395,00
		Platine avec bras de lecture: F-Note VT ou F-Note VH	€ 10.990,00



Option cuir

Unit	Stock	Description	Prix public indicatif €
Pc.		Tous les cuirs et couleurs (RAL) sont disponibles Echantillon requis	+ € 1.500,00

Option: Bras de lecture (Prix spécial applicable lors de l'achat d'une platine)

Article	Unit	Stock	Bras de lecture	Prix spécial applicable €
Pro-Ject EVO 12"	Pc.		PPI: € 1.030,00	+ € 895,00
Ikedo IT 407	Pc.		PPI: € 7.700,00	+ € 6.595,00
Graham Phantom III	Pc.		PPI: € 10.560,00	+ € 9.595,00
Graham Elite	Pc.		PPI: € 17.700,00	+ € 15.995,00

Option: Cellule (Prix spécial applicable lors de l'achat d'une platine)

Article	Unit	Stock	Cellule	Prix spécial applicable €
Jo N°5	Pc.		Cellule sans emballage PPI: € 999,00	+ € 800,00
Jo N°8	Pc.		Cellule sans emballage PPI: € 2290,00	+ € 1.799,00

Module complémentaire

Article	Unit	Stock	Description	Recommended Retail Price €
Upgrade Forte S vers Fortissimo S			Tarif valable lorsque les anciennes pièces sont retournées sans dommage (utilisation standard)	€ 2.800,00
Capot acrylique Forte S	Pc.		Poli à la main	€ 399,00

EAT Fortissimo S (Argent ou Cuivre)

Finition Noir laquée

Palet-Presser LP. inclus



Unit	Stock	Configuration bras de lecture	Prix public indicatif €
Pc.		Platine sans bras de lecture	€ 7.995,00
		Platine avec bras de lecture: C-Note	€ 9.395,00
		Platine avec bras de lecture: F-Note VT ou F-Note VH	€ 11.990,00

Finition Makassar

Palet-Presser LP. inclus



Unit	Stock	Configuration bras de lecture	Prix public indicatif €
Pc.		Platine sans bras de lecture	€ 8.495,00
		Platine avec bras de lecture: C-Note	€ 9.895,00
		Platine avec bras de lecture: F-Note VT ou F-Note VH	€ 12.490,00



Option cuir

Unit	Stock	Description	Prix public indicatif €
Pc.		Tous les cuirs et couleurs (RAL) sont disponibles Echantillon requis	+ € 1.500,00

Option: Bras de lecture (Prix spécial applicable lors de l'achat d'une platine)

Article	Unit	Stock	Bras de lecture	Prix spécial applicable €
Pro-Ject EVO 12"	Pc.		PPI: € 1.030,00	+ € 895,00
Ikeda IT 407	Pc.		PPI: € 7.700,00	+ € 6.595,00
Graham Phantom III	Pc.		PPI: € 10.560,00	+ € 9.595,00
Graham Elite	Pc.		PPI: € 17.700,00	+ € 15.995,00

Option: Cellule (Prix spécial applicable lors de l'achat d'une platine)

Article	Unit	Stock	Cellule	Prix spécial applicable €
Jo N°5	Pc.		Cellule sans emballage PPI: € 999,00	+ € 800,00
Jo N°8	Pc.		Cellule sans emballage PPI: € 2290,00	+ € 1.799,00

Module complémentaire

Article	Unit	Stock	Description	Prix public indicatif €
Fortissimo S Base	Pc.		Standard Noir (Autres couleurs sur demande)	€ 1.499,00
Capot acrylique Fortissimo S	Pc.		Poli à la main	€ 399,00

EAT Forte

Finition noir laquée
Palet-Presser LP. inclus



Unit	Stock	Configuration du bras de lecture	Prix public indicatif €
Pc.		Platine sans bras de lecture	€ 8.995,00
		Platine avec bras de lecture: C-Note	€ 10.495,00
		Platine avec bras de lecture: F-Note VT ou F-Note VH	€ 12.990,00

Finition Makassar
Palet-Presser LP. inclus



Tonearm: Ikeda IT407

Unit	Stock	Configuration du bras de lecture	Prix public indicatif €
Pc.		Platine sans bras de lecture	€ 9.495,00
		Platine avec bras de lecture: C-Note	€ 10.995,00
		Platine avec bras de lecture: F-Note VT ou F-Note VH	€ 13.490,00



Option cuir

Unit	Stock	Description	Prix public indicatif €
Pc.		Tous les cuirs et couleurs (RAL) sont disponibles Echantillon requis	+ € 1.990,00

Option: Bras de lecture (Prix spécial applicable lors de l'achat d'une platine)

Article	Unit	Stock	Bras de lecture	Prix spécial applicable €
Pro-Ject EVO 12"	Pc.		PPI: € 1.030,00	+ € 895,00
Ikeda IT 407	Pc.		PPI: € 7.700,00	+ € 6.595,00
Graham Phantom III	Pc.		PPI: € 10.560,00	+ € 9.595,00
Graham Elite	Pc.		PPI: € 17.700,00	+ € 15.995,00

Option: Cellule (Prix spécial applicable lors de l'achat d'une platine)

Article	Unit	Stock	Cellule	Prix spécial applicable €
Jo N°5	Pc.		Cellule sans emballage PPI: € 999,00	+ € 800,00
Jo N°8	Pc.		Cellule sans emballage PPI: € 2290,00	+ € 1.799,00

Module complémentaire

Article	Unit	Stock	Description	Prix public indicatif €
Upgrade Forte vers Fortissimo			Prix valable lorsque les anciennes pièces sont retournées sans dommage (utilisation standard)	€ 3.300,00
capot acrylique Forte	Pc.		Poli à la main	€ 549,00

EAT Fortissimo (Argent ou Cuivre)

Finition Noir laquée

Palet-Presser LP. inclus



Bras de lecture: EAT F-Note

Unit	Stock	Configuration du bras de lecture	Prix public indicatif €
Pc.		Platine sans bras de lecture	€ 10.995,00
		Platine avec bras de lecture: C-Note	€ 12.495,00
		Platine avec bras de lecture: F-Note VT ou F-Note VH	€ 14.990,00

Finition Makassar

Palet-Presser LP. inclus



Unit	Stock	Configuration du bras de lecture	Prix public indicatif €
Pc.		Platine sans bras de lecture	€ 11.495,00
		Platine avec bras de lecture: C-Note	€ 12.995,00
		Platine avec bras de lecture: F-Note VT ou F-Note VH	€ 15.490,00



Option cuir

Unit	Stock	Description	Prix public indicatif €
Pc.		Tous les cuirs et couleurs (RAL) sont disponibles Echantillon requis	+ € 1.990,00

Option: Bras de lecture (Prix spécial applicable lors de l'achat d'une platine)

Article	Unit	Stock	Bras de lecture	Prix spécial applicable €
Pro-Ject EVO 12"	Pc.		PPI: € 1.030,00	+ € 895,00
Ikeda IT 407	Pc.		PPI: € 7.700,00	+ € 6.595,00
Graham Phantom III	Pc.		PPI: € 10.560,00	+ € 9.595,00
Graham Elite	Pc.		PPI: € 17.700,00	+ € 15.995,00

Option: Cellule (Prix spécial applicable lors de l'achat d'une platine)

Article	Unit	Stock	Cellule	Prix spécial applicable €
Jo N°5	Pc.		Cellule sans emballage PPI: € 999,00	+ € 800,00
Jo N°8	Pc.		Cellule sans emballage PPI: € 2290,00	+ € 1.799,00

Module complémentaire

Article	Unit	Stock	Description	Prix spécial applicable €
Capot acrylique Fortissimo	Pc.		Poli à la main	€ 549,00
Base Fortissimo	Pc.		Finition noir laquée (autres couleurs sur demande)	€ 1.990,00

EAT F-Note VT (Tube Variable)

Bras de lecture complet, édition aluminium poli ou noir satiné



F-Note VT
Carbone Aluminium



F-Note VT
Bois Aluminium

Article	Unit	Stock	Option du bras de lecture	Prix public indicatif €
EAT F-Note Bras de lecture 12" VT Inclus : — SME/Bride universelle ou Forte/Forte S - Base/Bride	Pc.		12" Aluminium en forme de S Porte-cellule fixe	€ 4.495,00
			12" Carbone Aluminium Porte-cellule fixe	
			12" Bois Aluminium Porte-cellule fixe	

NOTE: EAT Forte and Forte S configurés avec le bras de lecture F-Note sont livrés avec la base/bridge Forte/Forte S F-Note
Pour l'utilisation universelle du bras de lecture F-Note, une bride universelle SME est incluse.

Tubes Bras de lecture

Aluminium poli ou Noir Satiné



Article	Unit	Stock	Longueur	Prix public indicatif €
Forme en S Aluminium Porte-cellule fixe	Pc.		12"	€ 599,00
Carbone Aluminium Porte-cellule fixe	Pc.		12"	€ 599,00
Bois Aluminium Porte-cellule fixe	Pc.		12"	€ 599,00

EAT F-Note VH (Porte-cellule variable)

Bras de lecture complet. Noir satiné ou Aluminium poli



F-Note VH
Aluminium en forme de S



F-Note VH
Noir satiné en forme de S

Article	Unit	Stock	Tonearm Options	Prix public indicatif €
EAT F-Note Bras de lecture 12" VT Inclus : — SME/Bride universelle ou Base/Bride-Forte/Forte S	Pc.		12" Aluminium en forme de S SME Porte-cellule	€ 4.495,00

NOTE: EAT Forte and Forte S configurés avec le bras de lecture F-Note sont livrés avec la base/bridge Forte/Forte S F-Note
Pour l'utilisation universelle du bras de lecture F-Note, une bride universelle SME est incluse.

Porte cellule



Article	Unit	Stock	Description	Prix public indicatif €
EAT SME Porte cellule	Pc.		Carbone	€ 165,00
			Chêne	
			Aluminium	€ 199,00

EAT C-Note



C-Note

Article	Unit	Stock	Description	Prix public indicatif €
EAT C-Note 12"	Pc.		Bras de lecture + Câble phono + Outil de mesure	€ 1.599,00
EAT C-Note 10"	Pc.		Bras de lecture + Câble phono + Outil de mesure	€ 1.499,00
EAT C-Note 9"	Pc.		Bras de lecture + Câble phono + Outil de mesure	€ 1.399,00

Bride du bras de lecture

Pour Forte/Forte S



Article	Unit	Stock	Description	Prix public indicatif €
Pro-Ject Evo	Pc.			€ 130,00

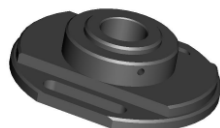

Article	Unit	Stock	Description	Prix public indicatif €
Morch	Pc.			€ 130,00

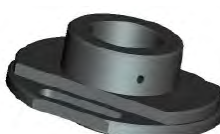

Article	Unit	Stock	Description	Prix public indicatif €
Ikeda	Pc.			€ 130,00

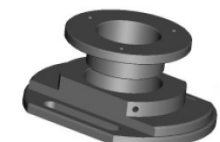

Article	Unit	Stock	Description	Prix public indicatif €
Ortofon RS 309 D	Pc.			€ 130,00



Article	Unit	Stock	Description	Prix public indicatif €
EAT 312	Pc.			€ 130,00



Article	Unit	Stock	Description	Prix public indicatif €
SME	Pc.			€ 130,00

NOTE: Chaque bride a besoin d'une base! La base est une SME qui est incluse dans la platine.

Cables pour bras de lecture



Article	Unit	Stock	Description	Prix public indicatif €
Cable argent	Pc.		Câblage interne en argent pour F-Note & C-Note	€ 399,00
EAT Tonearmcable 1,23m (Copper/Carbon)	Pc.		2x RCA vers 5 pôles	€ 199,00
			2x XLR vers 5 pôles	
EAT Tonearmcable 1,23m (Pure Silver)	Pc.		2x RCA vers 5 pôles	€ 599,00
			2x XLR vers 5 pôles	

NOTE: LE câble du bras de lecture est uniquement inclus avec une platine, il n'est pas inclus avec un bras de lecture séparé.

Pièces détachées pour platine vinyle

Article	Unit	Stock	Description	Prix public indicatif €
Courroie d'entraînement Fortissimo/ Forte	Set		Ensemble de 2 pièces	€ 65,00
Courroie d'entraînement Fortissimo S/ Forte S	Set		Ensemble de 2 pièces	€ 65,00
Courroie d'entraînement E-Flat	Pc.			€ 45,00
Courroie d'entraînement C-Sharp	Pc.			€ 35,00
Courroie d'entraînement C-Major	Pc.			€ 35,00
Courroie d'entraînement B-Sharp	Pc.			€ 35,00
Courroie d'entraînement Prelude	Pc.			€ 35,00

Cellule

EAT Jo No°5
MC Cellule



Article	Unit	Stock	Description	Prix public indicatif €
EAT Jo No°5	Pc.		Incl. EAT coffret vert	€ 999,00

EAT Jo No°8
MC Cellule



Article	Unit	Stock	Description	Prix public indicatif €
EAT Jo No°8	Pc.		Luxury version Incl. Coffret en bois	€ 2.299,00



Coffret pour EAT Jo No°5



Coffret Luxury en bois pour EAT Jo No°8



Electronique

EAT E-Glo I 2

Phono Stage



Unit	Stock	Finish	Prix public indicatif €
Pc.		Panneaux latéraux: Piano Black ou Makassar	€ 11.995,00

EAT E-Glo

Phono Stage



Unit	Stock	Finition	Prix public indicatif €
Pc.		Panneaux latéraux: Piano Black ou Makassar	€ 7.995,00

EAT E-Glo S

Phono Stage



Unit	Stock	Finition	Prix public indicatif €
Pc.		Panneaux latéraux: Piano Black ou Makassar	€ 2.995,00

EAT E-Glo Petit 2

Phono Stage



Unit	Stock	Finition	Prix public indicatif €
Pc.		Argent ou Noir	€ 1.395,00

Module complémentaire

Article	Unit	Stock	Description	Prix public indicatif €
Panneaux latéraux magnétiques	Pc.		Piano Black or Makassar	€ 199,00

EAT LPS

Linear Power Supply



Unit	Stock	Finish	Prix public indicatif €
Pc.		Panneaux latéraux: Piano Black ou Makassar	€ 1.495,00

Accessoires



Article	Unit	Stock	Description	Prix public indicatif €
EAT—Palet-Presser LP.	Pc.		900g Palet-Presser + amortissement	€ 165,00



Article	Unit	Stock	Description	Prix public indicatif €
KT88	Set		Tubes	On Request





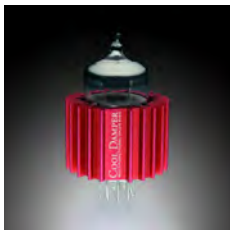



Article	Unit	Stock	Description	Prix public indicatif €
300B	Pc.		Tubes	On Request



Article	Unit	Stock	Description	Prix public indicatif €
Cool Damper (rouge ou noir)	Pc.		Amortisseurs de résonance de blindage	€ 109,00
				€ 28,00





Tarif Catalogue 2022

Référence	Description	Prix public TTC (€)
 ERGO AMT	Casque à transducteurs A.M.T. Ensemble casque AMT et amplificateur AMP2	1 275 3 468
 ERGO 2	Casque à transducteurs électrodynamique	338
 ERGO 1	Casque à transducteurs électrodynamiques	297
 ERGO AMP 2	Amplificateur pour casque AMT. Alimentation séparée. 2X3W sur 4 Ω en classe A ou 2x10W en classe A/B. Entrée RCA ou XLR. Reprise sur RCA.	2257
 ERGO AMP 1	Amplificateur pour Ergo 1 ou 2 ou AMT. 2x3W / 4 Ω ou 2x0,33W / 33 Ω. Reprise source sur RCA	587
 ERGO ADAPTATOR	Adaptateur permettant la commutation casque/enceinte lorsque l'AMT est connecté sur la sortie enceintes d'un amplificateur.	307



Tarif Catalogue 2022

Référence	Description	Prix public TTC (€)
 AULOS BOOKSHELF	Paire d'enceintes compactes 2 voies dont l'AMT pour tweeter, bass reflex. Finitions noire, merisier, noyer chêne. Peut se compléter d'un caisson servant de support.	3 200 900
 DRIVER AMT A/S	Transducteur Heil A.M.T. Émission par un diaphragme plié placé dans un champ magnétique	559

Tarif Catalogue 2022



Référence	Description	Prix public TTC (€) / la paire
klein	Enceinte compacte 2 voies 2 HP en ardoise naturelle	2 800,00
Stand klein	Support klein, tubes noir ou silver, socle ardoise naturelle	860,00
SN 70	Enceinte compacte 2 voies 2 HP ardoise naturelle	3 100,00
SL 70	Version SN 70, en ardoise polie et laquée	3 800,00
Stand SN 70	Pied pour SN 70 socle ardoise naturelle	860,00
Stand SL 70	Pied pour SL 70 socle ardoise polie laquée	1 320,00
SN 170	Colonne bass reflex 2 voies 3 HP ardoise naturelle	4 500,00
SL 170	Version SN 170, en ardoise polie et laquée	5 800,00
SN 270	Colonne bass reflex 2 voies 3 HP ardoise naturelle	6 200,00
SL 270	Version SN 270, en ardoise polie et laquée	7 500,00
SN 270 AMT	Colonne bass reflex 2 voies 3 HP ardoise naturelle	6 200,00
SL 270 AMT	Version SN 270, en ardoise polie et laquée	7 500,00
SN 370 AMT	Colonne 2 voies 3 HP tweeter AMT, ardoise naturelle	10 900,00
SL 370 AMT	Version SN 370 AMT paire en ardoise polie et laquée	12 300,00
SN 470	Colonne b-r 3 voies 4 HP, tweeter AMT, ardoise naturelle	14 600,00
SL 470	Version SN 470, en ardoise polie laquée	16 200,00
SN 470 M	Version SN 470 à 2 boomers en façade, ardoise naturelle	15 700,00
SL 470 M	Version SN 470 M en ardoise polie et laquée	17 300,00



SN 570



SN 670



SN 770.1AMT









SN1000.1AMT

Référence	Description	Prix Public TTC (€)/ la paire
SN 570	Colonne b-r, 3 voies 5 HP, tweeter AMT, ardoise naturelle	20 400,00
SL 570	Version SN 570 ardoise polie et laquée, la paire	22 200,00
SN 670	Caisson 2 HP + satellite 3 HP, tweeter AMT, ardoise naturelle	25 600,00
SL 670	Version SN 670 en ardoise polie et laquée	28 000,00
SN 770.1 AMT	3 coffrets superposés, 4 voies, 6 HP, tweeter AMT, ardoise naturelle,	31 000,00
SL 770.1 AMT	Version SN 770.1AMT en ardoise polie et laquée	34 200,00
SN 1000.1 AMT	Colonne de 4 coffrets assemblés, 4 voies, 7 HP, ardoise naturelle	69 000,00
SL 1000.1 AMT	Version SN 1000.1 AMT en ardoise polie et laquée	76 000,00



Tarif Catalogue 2021

Référence	Description	Prix public TTC (€)
 SHINAI	Intégré gamme Magnetosolid®, double mono, classe A, de 2x37W. 2 entrées RCA + 2 entrées XLR dont une convertible en RCA. Transformation SHINAI en ESSENZA	11 400 10 800
 ESSENZA	Intégré gamme Magnetosolid® VHP, double mono, classe A, 2x37W, sans contre-réaction, couplage direct. Entrées : 2 RCA + 2 XLR convertibles en RCA	19 800
 SUPREMO	Intégré gamme Magnetosolid® VHP de 2x37W, double mono, classe A, sans contre-réaction, couplage direct. 4 entrées XLR.	24 000
 PRESTIGIO	Intégré gamme Magnetosolid® en deux châssis, un par canal, de 2x60W, classe A, sans contre-réaction couplage direct. 3 entrées RCA + 3 entrées XLR. Transformation PRESTIGIO en DIVINA	19 800 12 000
 DIVINA	Intégré gamme Magnetosolid® VHP de 2x60W, classe A, sans contre-réaction couplage direct. 3 entrées RCA + 3 entrées XLR.	30 000
 PROEMIO	Préamplificateur ligne, classe A sans contre-réaction, couplage direct. 3 entrées RCA + 3 entrées XLR convertibles RCA. 1 sortie RCA + 1 sortie XLR.	8 700
 DOMINO	Préamplificateur ligne, double mono, classe A, sans contre-réaction, couplage direct. 3 entrée RCA + 3 entrées XLR convertibles RCA. 1 sortie RCA + 1 sortie XLR.	12 900

 <p>GENESI</p>	<p>Préamplificateur ligne double mono, classe A, sans contre-réaction, couplage direct, structure symétrique à 4 entrées XLR et une sortie XLR.</p>	<p>19 800</p>
 <p>SILVA</p>	<p>Amplificateur gamme Magnetosoli®, 2x37W, double mono, classe A, sans contre-réaction, couplage direct. Entrée XLR.</p>	<p>11 400</p>
 <p>ARALDO</p>	<p>Amplificateur gamme Magnetosolid® VHP de 2x37W, double mono, classe A, sans contre-réaction, couplage direct. Entrée XLR.</p>	<p>19 800</p>
 <p>FUTURA</p>	<p>Amplificateur mono, gamme magnetosolid® de 60W, classe A, sans contre-réaction, couplage direct. Entrée XLR. La paire. Transformation FUTURA en DEMONE</p>	<p>19 800 12 000</p>
 <p>DEMONE</p>	<p>Amplificateur mono, gamme Magnetosolid® VHP, de 60W, classe A, sans contre-réaction, couplage direct. Entrée XLR. La paire.</p>	<p>30 000</p>
 <p>CELIO</p>	<p>Préamplificateur phono MM ou MC, charge ajustable, double mono, classe A, sans contre-réaction, couplage direct. Un second Celio permet une architecture symétrique totale.</p>	<p>6 000</p>
 <p>VOLTA</p>	<p>Lecteur réseau à convertisseur N/A. Entrées USB. Sortie HDMI. Liaison Ethernet, Wifi. Sortie analogique RCA ou XLR, en classe A, sans contre-réaction et couplage direct.</p>	<p>8700</p>
 <p>Enceintes MACH Bibliothèque</p>	<p>Enceintes bibliothèque MACH coffret bois en 3 finitions: laqué, mat ou noir Mach 2P laqué / mat / noir Mach 2R laqué / mat / noir Mach 4R laqué / mat / noir Mach 8P laqué / /mat / noir Mach 8R laqué / mat / noir Mach 18P laqué / mat / noir Mach 18R laqué / mat / noir</p>	<p>6300 / 6000 / 5700 7200 / 6900 / 6600 10200 / 9900 / 9600 15600 / 15000 / 14400 16800 / 16200 / 15600 27900 / 27000 / 26100 30900 / 30000 / 29100</p>

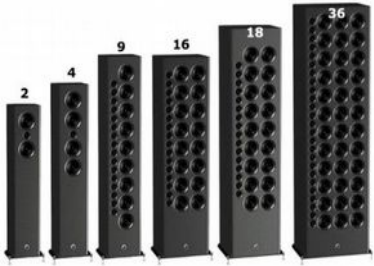
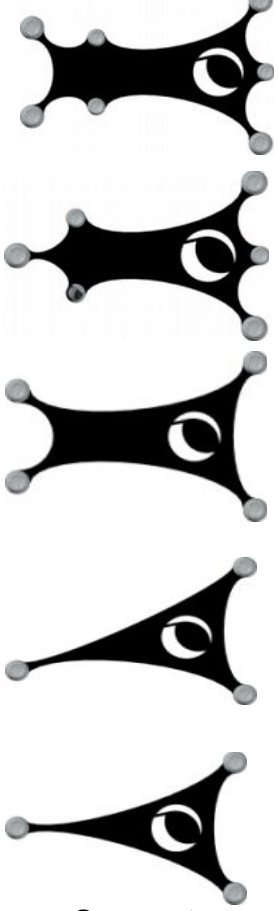
 <p>Enceintes MACH colonnes</p>	<p>Enceintes colonnes MACH coffret bois en 3 finitions: laqué, mat ou noir</p> <p>Mach 2 laqué / mat / noir</p> <p>Mach 4 laqué / mat / noir</p> <p>Mach 9 laqué / mat / noir</p> <p>Mach 16 laqué / mat / noir</p> <p>Mach 18 laqué / mat / noir</p> <p>Mach 36 laqué / mat / noir</p>	<p>11700 / 11100 / 10500</p> <p>14400 / 13800 / 13200</p> <p>21900 / 21000 / 20100</p> <p>37200 / 36000 / 34800</p> <p>49500 / 48000 / 46500</p> <p>92100 / 90000 / 87900</p>
 <p>Supports d'électroniques</p>	<p>Support combiné amplificateur ou intégré / Volta ou Celio h = 272 mm</p> <p>Support combiné préamplificateur / Volta ou Celio h = 272 mm</p> <p>Support bloc stéréo ou intégré h = 272 mm h = 112 mm</p> <p>Support bloc mono ou intégré en 2 châssis h = 272 mm h = 112 mm</p> <p>Support préamp h = 272 mm h = 112 mm</p>	<p>1500</p> <p>1350</p> <p>1350 1200</p> <p>1200 1050</p> <p>1200 1050</p>



Tarif public 2022

Tube	euros TTC / pièce
KR PX 25*	581,00
KR 300B	581,00
KR 300B Ballon	634,00
KR 842 VHD	686,00
KR 300B XLS	686,00
KR 845M	845,00
KR T100	845,00
KR 211	739,00
KR PX 4*	607,00
KR T1610	2 904,00
Marconi "R" Valve™	365,00
KR 2A3	466,00
KR 274B/A, 5U4G	550,00
KR 5	384,00
KR 842*	595,00
KR 3A*	528,00
KR 45	449,00
KR KT 88	290,00
KR 150	648,00
<i>Frais sélection paire</i>	6,00
<i>Frais sélection quad</i>	15,00
<i>Prise britannique en laiton</i>	35,00

* Pins anglais disponible



Home Cinema Speaker - Tarif TTC 2021

PRODUIT	Prix € / pièce
Cinema 60 In-Wall/On-Wall 2-way active coax 120° Inwall/Onwall Highend speaker, FIRTEC controlled 1.45" neodyne tweeter, 6" sub, 80 + 175 W, adj. treble, bass, volume XLR bal. input, +4 dBV, 48 – 24.000 Hz (+/- 3 dB)	1.765,17
Cinema 60 Immersive // C5-immersiv (passiv) 2-way coax 120° Inwall/ Onwall Highend speaker for use with 32K-FIRTEC-Amplifier: Immersive32 / 1.45"neodyne tweeter, 6" sub, 80 + 175 W, adj. treble, bass, volume	1.368,50
Immersive32 – 32 Kanal FIRTEC-Amplifier 32 channels with FIRTEC-Signal Processing, Eqs, Limiter a.s.o. Maid-In, AES-3, 32K-DANTE-Inputs. Software configurable	13.883,33
Cinema 606 In-Wall/Ceiling Speaker Active 2 way with two 6" bass units and 1 horn driven 120 x 90° 2 x 250 W PWM amplifier	3.470,83
Cinema 120 Front-Speaker LCR 2-way active coax midfield studio speaker Coax 1" high range driver - 12" bass driver 250 W/ 250 W analog amplifier with digital signal processing remotable, ADC, 192KHz-24Bit-AES3-Input	4.541,83
CB120-CX-Bass-Extension self powered 12"- speaker, mono crossover and high pass out for satellite	3.301,06
CB150-CX-Bass-Extension Self powered 15"- speaker, mono-crossover and high-pass out for satellite	3.564,05
Stand (Stainless Steel) for Cinema 120	1.094,80
Cinema SUB15 Master Master with Amplifier for Master and Slave	5.212,20
Cinema SUB15 Slave Master with Amplifier for Master and Slave	2.356,20
B88-subwoofer black	1.541,05
KSD-RC Remote Control	996,20
KSD-VC Volume Control	232,05



Studio Monitor - Tarif TTC 2022

PRODUIT	Prix € / pièce
Line-Master active 3.5 - ways-cylindrical wave guider with 2 x8', 4 x 6.5", 1" on driver cylindrical wave guide driver,750 RMS power, 20 Hz – 24000 Hz	28.560,00
A Line	
ADM15 FIRTEC(TM) controlled, digital signal processing, 3 way active main-monitor 1"driver,3" midrange calotte, 15" high-performance woofer remotable, 1000 W, 27 Bit ADC, AES3-Input	7.021,00
A100 (cherry / black) 2-way active midfield reference studio speaker FIRTEC(TM) controlled digital signal processing 1.2 " tweeter, 8" woofer remotable, 70 + 170 W	1.285,20
A200 mk2 (left / right) 3-way active midfield reference studio speaker FIRTEC(TM) controlled digital signal processing 1"driver, 3"midrange calotte, 10"woofer remotable, 650 W, ADC, 192 KHz - 24 Bit-AES3-Input	2.612,05
A500 (left / right) 3-way active midfield reference studio speaker FIRTEC(TM) controlled digital signal processing 1"horn,3 "midrange dome, 2 x 10 "woofer remotable, 650 W, ADC, 192 KHz - 24 Bit-AES3-Input	6.991,25
B300 Subwoofer Extension for A300 / A200 Digital signal processing-Controller 2 pcs. 10" woofer remotable, 500 W	3.997,21
Mainstack Main monitor system: A500 + B300 Digital signal processing-Controller 1"horn,3"midrange dome, 4 x 10"woofer > 1000 W	9.996,00

Coaxial Reference Line

C5-Reference (cherry / black) 940,10

2-way active coax nearfield studio speaker, FIRTEC-DSP controlled
1.45" neodyne tweeter, 6" sub, 80 + 175 W, adj. treble, bass, volume
XLR bal. input, +4 dBV, 48 – 24.000 Hz (+/- 3 dB)

C8-Reference (cherry / black) 1.154,30

2-way active coax near / midfield studio speaker, FIRTEC-DSP controlled
1.45" neodyne tweeter, 8" carboncone, 80 + 175 W, adj. treble, bass, volume
XLR bal. input, + 4 dBV, 38 – 24.000 Hz (+/- 3 dB)

C88-Reference (cherry / black - left / right) 1.541,05

3-way active coax midfield studio speaker, FIRTEC-DSP controlled
coax 1.45" neodyne tweeter - 8" carboncone, 8" carboncone bass
80 W + 250 W + 250 W, adj. treble, bass, volume
XLR bal. input, +4 dBV, 32 – 24.000 Hz (+/- 3 dB)

B88-Reference (cherry / black) 1.541,05

DSP-controlled subwoofer with double 8" bass driver
250W + 250W adj. Volume, delay
XLR bal. input, +4 dBV, 28 – 80Hz (+/- 3 dB), highpassed XLR – stereo-outputs

C100-Coax 2.378,81

2-way active coax midfield studio speaker / Coax 1" highrangedriver - 10" bassdriver
250 W / 250 W analog amplifier with digital signal processing
remotable, ADC, 192 KHz – 24 Bit-AES3-Input

C120-Coax 4.040,05

2-way active coax midfield studio speaker / Coax 1" highrangedriver - 12" bassdriver
250 W / 250 W analog amplifier with digital signal

CB120-CX-Bass-Extension 3.268,93

self powered 12"-speaker, monocrossover and highpass out for satellite

CB150-CX-Bass-Extension 3.564,05

self powered 15"-speaker, monocrossover and highpass out for satellite

CX-Stand 1.213,80

stand pour CX-System

Accessories

KSD-RC Remote Control 999,60

Telecommande pour KSD

KSD-VC Volume Control 221,34

Volume Controller for KSD

DDC- Digital-Digital-Converter 499,80

SPDIF-Cinch, Optical, AES-IN → 2 x AES-XLR-OUT
Reclocker, Samplerate Converter

Mars - 2023

Description	Prix / €	Accessoires à brancher en OPTION	Nouveaux produits barre ROUGE / note
<i>MC-amp</i> mc tube stepup	1500,00	Panneau latéral x 4	<i>Avec Télécommande</i>
<i>Phono-amp-mm mkII</i> tube riaa preamplif.	2700,00	Panneaux latéraux	
<i>Phono-amp-system</i> tube mm/mc two inputs with separate power supply unit	4500,00	Panneau x 4 (sur unité principale + alim.)	
<i>FONIX</i> solid state riaa MM & MC 2 inputs	2250,00	Panneaux latéraux	
<i>VFI-700MM</i> hybrid phono mm/line with separate power supply unit, remoted volume	3600,00	Panneau latéral x 4	
<i>ZAX-70</i> integrated amplifier 70W X 2	1560,00	"R" series	
<i>ZXT-70</i> hybrid integrated amplifier 60W X 2	2967,00	"R" series	
<i>ZAX-120 new</i> integrated amplifier 120W X 2	3150,00	Panneaux latéraux	
<i>ZOE</i> tube line preamplifier	2997,00	Panneaux + HTD module	
<i>ZOE concept studio with PSU</i>	4110,00	Consult the version	
<i>ZOR</i> tube line preamplifier	2250,00	Panneaux + HTD module	
<i>ZUM-H</i> hybrid headphones amplifier	3150,00	Panneaux latéraux	
<i>VM-200</i> hybrid power amplifier 100W x 2	3900,00	Panneaux latéraux	
<i>VM-200M</i> mono hybrid power amplifier 120 W x2	8400,00 pair	Panneaux latéraux	
<i>Z-100</i> BJT power amplifier 100W x 2	2565,00	Panneaux latéraux	
<i>PSU-Z optional</i> power supply for ZOE/ZOR/CDP603/Digitube/Fonix/Phono amp mm/Phono amp system	1440,00	Panneaux latéraux	
<i>EDISON 230</i> AC mains distributors with double Filter and DC block	1770,00	Panneaux latéraux	
<i>DIGITUBE S-192</i> tube D to A converter	3150,00	"R" series	<i>Sans panneau latéral</i>
<i>CDP-603</i> front loading tube CD player	3150,00	"R" series	<i>Sans panneau latéral</i>
<i>CDP-707</i> top loading tube CD player	4050,00	digital out	<i>Avec panneaux en bois panneaux Plexi Black + 50 €</i>
<i>PSU-3 T</i> power supply for CDP-7	1140,00	Panneaux latéraux	
<i>PSU-7 T</i> super-special power supply for CDP-7	3150,00	Panneaux latéraux	
<i>PSU-DGC</i> power supply for Digicode S-192 (basik)	400,00	Panneaux latéraux	
<i>PSU-D 192</i> super power supply for Digicode S-192	3150,00	Panneaux latéraux	
<i>DIGICODE S-192</i> 192/24 usb 5 inputs	6210,00	Panneaux latéraux	<i>5 entrées sélectionnables avec USB</i>
<i>DIGICODE 704/2</i> 192/24 3 inputs spdif/aes3	2940,00	Panneaux latéraux	<i>Avec panneaux en bois Pour plexi black + 50 euro</i>
<i>DIGIDRIVE TL3</i> top loading CD transport	3150,00	Option digital out	<i>Nouveau modèle Avec panneaux en bois panneaux Plexi Black + 50 euro</i>
<i>PSU-DTL</i> power supply for Digidrive	1140,00	Panneaux latéraux	
<i>GROUNDING BOX MODEL ONE</i>	4500,00	3 cables connection	

Les options complètes incluent :

un panneau en bois sur l'alimentation, contrôle du volume à distance pour amplificateur intégré
une sortie numérique SPDIF par RCA et un double boîtier intérieur-extérieur.

Attention à la différence de coût des panneaux Noirs et des panneaux en Bois !

*ZOE et ZOR n'ont pas de module HTD optionnel complet qui doit être ajouté si vous en avez besoin.

Digicode S-192 fonctionne avec > PSU-DGC (alimentation basique) et alternative avec > PSU-D192 (super alimentation)

Digidrive fonctionne uniquement avec PSU-DTL

CDP7 fonctionne avec >PSU3T (alimentation basique) et alternative avec >PSU7(super alimentation)

Accessories et module complémentaire

(0059) RCH-1	télécommande (remplacement)	Euro	150.00
RCH-X	télécommande aluminium	Euro	232.50
(0054) WSP	paire de panneaux latéraux en bois finition cherry pour tous les produits	Euro	144.00
(0054) WSP-B	paire de panneaux en Black plexiglas pour tous les produits	Euro	324,00
(0070)	special double package inner outer Vulcan extra strong	Euro	90.00
(005)	digital coaxial output module SPDIF pour CDP7/CDP603	Euro	195.00
(005)	digital optical output module TOSLINK pour CDP7/Digidrive	Euro	195.00
(005)	digital coaxial output module AES-EBU (balanced out) pour CDP 7	Euro	195.00
(0057)	digital optical output module ST-II professional pour CDP7/Digidrive	Euro	615.00
(006)	digital optical input Toslink pour Digitube Digicode	Euro	330.00
(006)	digital optical input ST-II professional pour Digitube Digicode	Euro	660.00
(0066) HTD	"home theater direct" module pour ZOE/ZOR preamplifier	Euro	195.00

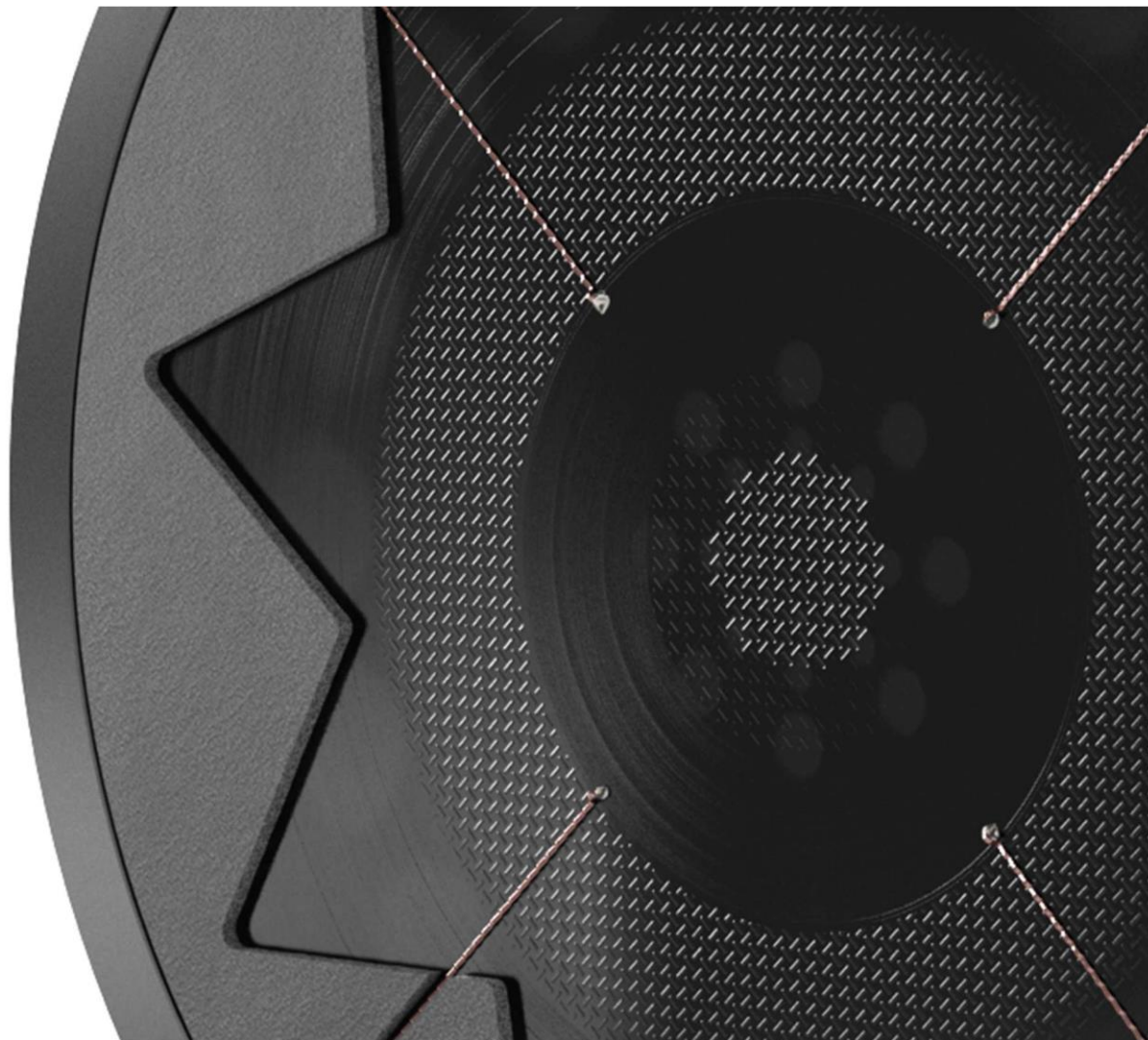

MANGER
PRÄZISION IN SCHALL

Tarif Public Euro TTC 10/2022

Image	Ref.	Description	Finition	Prix/pièce
 <p data-bbox="69 667 143 719">SAM PROCESSING READY</p>	<p data-bbox="479 443 528 485">p1</p>	<p data-bbox="636 296 1411 320">Type Passive 2-Way Floorstanding Speaker</p> <p data-bbox="636 325 1106 349">Impedance 4 Ohms</p> <p data-bbox="636 354 1184 378">Frequency Range 40 Hz - 40 kHz</p> <p data-bbox="636 383 1099 406">Crossover Frequency 360 Hz</p> <p data-bbox="636 411 1178 435">Sensitivity 89 dB 1 W/1 m</p> <p data-bbox="636 440 1151 464">Max SPL 106 dB Peak</p> <p data-bbox="636 469 1256 493">Dimensions 1139 x 270 x 214 mm</p> <p data-bbox="636 497 1081 521">Weight 28 kg</p> <p data-bbox="636 563 1140 587">Rec. power 50 - 200 W</p> <p data-bbox="636 592 1346 616">Connectors Bi-Wiring - WBT nextgen™ Cu</p> <p data-bbox="636 620 1115 644">SAM® Processing available</p>	<p data-bbox="1583 256 1749 312">RAL or NCS colors (satin finish)</p> <hr/> <p data-bbox="1603 387 1760 443">Standard veneers (satin finish)</p> <hr/> <p data-bbox="1576 563 1771 619">Ultra High-Gloss (RAL and NCS colors)</p>	<p data-bbox="2018 276 2114 300">6.400,00</p> <hr/> <p data-bbox="2024 403 2121 427">6.700,00</p> <hr/> <p data-bbox="2024 579 2121 603">7.500,00</p>

 <p data-bbox="69 1297 143 1350">SAM PROCESSING READY</p>	<p data-bbox="479 1074 528 1115">p2</p>	<p data-bbox="636 890 1411 914">Type Passive 2-Way Floorstanding Speaker</p> <p data-bbox="636 919 1106 943">Impedance 8 Ohms</p> <p data-bbox="636 948 1184 971">Frequency range 30 Hz - 40 kHz</p> <p data-bbox="636 976 1099 1000">Crossover frequency 340 Hz</p> <p data-bbox="636 1005 1178 1029">Sensitivity 89 dB 1 W/1 m</p> <p data-bbox="636 1034 1151 1058">Maximum SPL 112 dB Peak</p> <p data-bbox="636 1062 1256 1086">Dimensions (HxWxD) 1139 x 270 x 214 mm</p> <p data-bbox="636 1091 1081 1115">Weight 32 kg</p> <p data-bbox="636 1157 1140 1181">Rec. power 50 - 200 W</p> <p data-bbox="636 1185 1346 1209">Connectors Bi-Wiring - WBT nextgen™ Cu</p> <p data-bbox="636 1214 1115 1238">SAM® Processing available</p>	<p data-bbox="1617 853 1783 909">RAL or NCS colors (satin finish)</p> <hr/> <p data-bbox="1603 997 1760 1053">Standard veneers (satin finish)</p> <hr/> <p data-bbox="1583 1209 1783 1265">Ultra High-Gloss (RAL and NCS colors)</p>	<p data-bbox="2033 866 2130 890">7.600,00</p> <hr/> <p data-bbox="2033 1013 2130 1037">7.900,00</p> <hr/> <p data-bbox="2033 1220 2130 1244">8.700,00</p>
--	---	--	--	---



Image	Ref.	Description	Finition	Prix/pièce
 	z1	Passive 2-way book shelf loudspeaker Drivers: - HF: MSW (80Hz - 40 KHz), rise time 13 µs - LF: Woofer 210mm. Special coated carbon fiber paper cone.	RAL or NCS colors (satin finish)	4.900,00
		Crossover frequency: 3 60Hz. Mundorf parts Cabinet: Closed Frequency response: 40Hz- 40 KHz Impedance: 4 Ω Sensitivity: 88 dB (1W/1m) Connectors: Bi-Wiring - WBT nextgen™ Cu	Standard veneers (satin finish)	5.200,00
		Dimensions (H x W x D): 534 x 270 x 364 mm Weight: 26 kg	Ultra High-Gloss (RAL and NCS colors)	5.900,00

Image	Ref.	Description	Finition	Prix/pièce
	z1 stand	Material : Aluminum anodized Dimensions : 549 (H) x 270 (top plate) x 465 (foot plate) mm Weight : 14 kg	Aluminum anodized	1.800,00

Image	Ref.	Description	Finition	Prix/pièce
	<p>w1</p>	<p>Passive 1-way on - wall speaker Driver: -HF: MSW (120 Hz - 40 kHz), rise time 13 μs Cabinet: closed Freq. response: 150 Hz - 40 kHz Impedance: 8 Ω Sensitivity: 90 dB (1 W/1 m) Connectors: 1 pair binding-post Dimensions (H x W x D): 264 x 128 x 436 mm Weight: 8 kg</p>	<p>RAL or NCS colors (satin finish)</p> <hr/> <p>Ultra High-Gloss (RAL and NCS colors)</p>	<p>3.000,00</p> <hr/> <p>3.400,00</p>



Image	Ref.	Description	Finition	Prix/pièce
	<p>c1</p>	<p>General</p> <p>Type Active 2-Way System Frequency range 30 Hz – 40 kHz Crossover frequency 330 Hz Max. SPL 110 dB Peak Dimensions 495 x 270 x 424 mm Weight 30 kg</p> <p>Amplifiers</p> <p>Max. Power Output LF 250 W @ 8 Ohms Class AB Max. Power Output HF 180 W @ 8 Ohms Class AB Power Bandwidth HF 250 kHz (-3 dB) Input Sensitivity 6 dBu (1.55 V) or 0 dBu Input Impedance 10 kOhms Input XLR-3 (balanced)</p>	<p>RAL or NCS colors (satin finish)</p> <hr/> <p>Standard veneers (satin finish)</p> <hr/> <p>Ultra High-Gloss (RAL and NCS colors)</p>	<p>8.000,00</p> <hr/> <p>8.300,00</p> <hr/> <p>8.700,00</p>
	<p>LF Module</p> <hr/> <p>c1 stand</p>	<p>Extra passive woofer module (max. SPL +6dB) Will be connected to c1 and switched parallel to built-in woofer no extra-amplifier required Dimensions 264 x 270 x 343 mm (H x W x D): Weight: 11 kg</p> <hr/> <p>Height: 620 mm Dimensions Foot-plate: 20 x 358 x 465 mm Weight: 14 kg</p>	<p>RAL or NCS colors (satin finish)</p> <hr/> <p>Veneer satin finish</p> <hr/> <p>Ultra High - Gloss (RAL and NCS colors)</p>	<p>1.900,00</p> <hr/> <p>2.300,00</p> <hr/> <p>2.700,00</p> <hr/> <p>1.800,00</p>





Image	Ref.	Description	Finition	Prix/pièce
	<p>s1</p>	<p>General Type Active 2-Way Floorstanding System Frequency Range 30 Hz – 40 kHz Crossover Frequency 330 Hz Max SPL 110 dB Peak Dimensions 1139 x 270 x 214 mm Weight 48 kg</p> <p>Amplifiers Max. Power Output LF 250 W @ 8 Ohms Class AB Max. Power Output HF 180 W @ 8 Ohms Class AB Power Bandwidth HF 250 kHz (-3 dB) Input Sensitivity 6 dBu (1.55 V) or 0 dBu Input Impedance 10 kOhms Input XLR-3 (balanced)</p>	<p>RAL or NCS colors (satin finish)</p>	<p>9.800,00</p>
			<p>veneers (satin finish)</p>	<p>10.100,00</p>
			<p>Ultra High-Gloss (RAL and NCS colors)</p>	<p>10.900,00</p>

Image	Ref.	Description	Finition	Prix/pièce
	<p>Manger® Hologprofile</p>	<p>Invented and patented sound guide Shaped high-attenuation special thermoplastic, fixed with high-attenuation PU plastic mounting points: acoustically decoupling double-sided adhesive pads.</p>		<p>450,00</p>
	<p>Manger® cone feet</p>	<p>High damping POM plastic cone feet (H 14mm x ø18mm) with M8 thread 1 set = 8 pcs. (comes standard with all floor standing speaker models)</p>	<p>black</p>	<p>128,00</p>
	<p>Manger® CD</p>	<p>Music Sampler - 15 tracks, 16 bit/44.1kHz <i>"Please give my compliments to the person who compiled your demonstration CD, it's the best in business" - Flemming E. Rasmussen, Gryphon Audio</i></p>		<p>22,00</p>
	<p>Manger® Double LP</p>	<p>Music Sampler - 15 tracks, 2 LPs, 180 grams - manufactured with virgin vinyl <i>"These records can tell a lot about the quality of any analogue playback chain. Thank you to Manger for providing such a useful tool!" - Hartmut Quaschik - www.tnt-audio.com</i></p>		<p>58,00</p>

MASTERSOUND

HAND MADE IN ITALY

Tarif TTC Avril 2024

Tarif Public TTC

Tube Integrated Amplifiers

BOXR	Box – 2 x 35w class A + Phono MM	3 990 €
220	Dueventi – 2 x 20w (10w triode) class A + Phono MM	4 990 €
230	Duetrenta – 2 x 30w (15w triode) class A Pse	6 290 €
ICO	Icona - NEW – 2 x 24w (12w triode) class A + Phono MM	6 690 €
C300	Compact 300B – 2 x 11w class A pure triode	8 490 €
C845	Compact 845 – 2 x 24w class A pure triode	8 990 €
E300	Evo 300B – 2 x 21w class A pure triode	10 990 €
GEM	Gemini – 2 x 50w (25w triode) class A PP + Phono MM	11 990 €
E845	Evolution 845 – 2 x 50w class A pure triode dual mono	17 490 €

Tube Power Amplifiers

M300	300B Monoblock (pair) – 2 x 24w class A pure triode	15 990 €
M845	845 Monoblock (pair) – 2 x 50w class A pure triode	17 990 €
BOO	Booster (pair) - NEW – 2 x 80w (40w triode) class A Pse	24 990 €
PF100	PF 100 Limited (pair) – 2 x 107w class A pure triode (Litz OT)	46 990 €

Tube Preamplifiers

PHL5	PH L5 – Line + Phono MM - class A	7 990 €
SPE	Spettro – Line + dual drive class A	12 990 €
STI	Stilo - NEW – Phono stage MM/MC – class A	6 290 €

Prix Public 2023

FRANCE

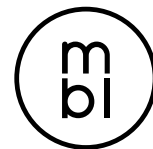

		Prix de vente (EUR)		
		TTC	Net	20% TVA
Enceintes				
101 X-Treme MKII (laque noir/chrome)	paire	330 000	275 000,00	55 000,00
101 X-Treme MKII (laque blanc/chrome)	paire	339 000	282 500,00	56 500,00
101 E MKII	paire	75 400	62 833,33	12 566,67
111 F	paire	43 800	36 500,00	7 300,00
116 F	paire	33 000	27 500,00	5 500,00
120 (sans pieds)	paire	21 900	18 250,00	3 650,00
120 pieds d'enceintes	paire	1 720	1 433,33	286,67
120 RC (sans pieds)	pièce	11 800	9 833,33	1 966,67
120 RC pieds d'enceintes	pièce	860	716,67	143,33
126 en haute brillance (sans pieds)	paire	13 900	11 583,33	2 316,67
126 satin (sans pieds)	paire	12 200	10 166,67	2 033,33
126 pieds d'enceintes, en haute brillance	paire	1 590	1 325,00	265,00
126 pieds d'enceintes, satin	paire	1 230	1 025,00	205,00
126 RC, en haute brillance (sans pieds)	pièce	7 680	6 400,00	1 280,00
126 RC, satin (sans pieds)	pièce	6 750	5 625,00	1 125,00
126 RC pieds d'enceintes, en haute brillance	pièce	795	662,50	132,50
126 RC pieds d'enceintes, satin	pièce	615	512,50	102,50
Couleurs standard: noir/or, blanc/or, noir/chrome, argent/chrom, blanc/chrome				
101 E MKII - finition laquée sur mesure RAL	paire	2 440	2 033,33	406,67
101 E MKII - finition cuir Nappa	paire	11 770	9 808,33	1 961,67
101 X-Treme MKII- finition laquée sur mesure RAL	paire	38 200	31 833,33	6 366,67
101 X-Treme MKII partie en bois laquée noire	paire	8 450	7 041,67	1 408,33
101 X-Treme MKII logo et porte-logo en or (au lieu de chromé)	paire	1 005	837,50	167,50
101 X-Treme MKII colonne "system", noir/chrome	paire	198 400	165 333,33	33 066,67
101 X-Treme MKII colonne „system“, blanc/chrome	paire	205 741	171 450,83	34 290,17
101 X-Treme MKII colonne „system“, finition laquée sur mesure RAL	paire	217 050	180 875,00	36 175,00
101 X-Treme MKII colonne "subwoofer", noir/chrome	paire	131 600	109 666,67	21 933,33
101 X-Treme MKII colonne „subwoofer“, blanc/chrome	paire	133 259	111 049,17	22 209,83
101 X-Treme MKII colonne „subwoofer“, finition laquée sur mesure RAL	paire	151 150	125 958,33	25 191,67
101 X-Treme MKII caissons actives subwoofer, noir/chrome	2 pièces	60 720	50 600,00	10 120,00
101 X-Treme MKII caissons actives subwoofer, blanc/chrome	2 pièces	63 999	53 332,50	10 666,50
101 X-Treme MKII caissons actives subwoofer, finition laquée sur mesure RAL	2 pièces	68 948	57 456,67	11 491,33
101 X-Treme MKII caissons passives subwoofer, noir/chrome	2 pièces	39 860	33 216,67	6 643,33
101 X-Treme MKII caissons passives subwoofer, blanc/chrome	2 pièces	42 810	35 675,00	7 135,00
101 X-Treme MKII caissons passives subwoofer, finition laquée sur mesure RAL	2 pièces	47 194	39 328,33	7 865,67
Reference Line Electroniques				
6010 D - préamplificateur	pièce	26 800	22 333,33	4 466,67
1611 F - DAC	pièce	28 300	23 583,33	4 716,67
1621 A - Transport CD	pièce	27 600	23 000,00	4 600,00
9011 - amplificateur mono / stereo	pièce	53 000	44 166,67	8 833,33
9008 A - amplificateur mono / stereo	pièce	29 000	24 166,67	4 833,33
Couleurs standard: noir/or, blanc/or, noir/chrome, argent/chrom, blanc/chrome				

		Prix de vente (EUR)		
		TTC	Net	20% TVA
Roon Module pour 1611 F	pièce	1 220	1 016,67	203,33
Roon Module pour 1611 F (kit de mise à niveau)	pièce	1 300	1 083,33	216,67
Entrée symétrique additionnelle (XLR) pour 6010 D	pièce	707	589,17	117,83
Entrée module phono MC pour 6010D	pièce	2 380	1 983,33	396,67
9011 - finition laquée sur mesure RAL	pièce	2 394	1 995,00	399,00
9008 A - finition laquée sur mesure RAL	pièce	2 166	1 805,00	361,00
1621 A - finition laquée sur mesure RAL	pièce	2 679	2 232,50	446,50
1611 F - finition laquée sur mesure RAL	pièce	2 405	2 004,17	400,83
6010 D - finition laquée sur mesure RAL	pièce	2 941	2 450,83	490,17
Noble Line Electroniques				
N31 CD-DAC	pièce	15 300	12 750,00	2 550,00
N51 amplificateur intégré	pièce	17 700	14 750,00	2 950,00
N11 préamplificateur	pièce	14 600	12 166,67	2 433,33
N21 amplificateur stéréo	pièce	16 500	13 750,00	2 750,00
N15 amplificateur mono	pièce	17 200	14 333,33	2 866,67
Couleurs standard: noir/or, blanc/or, noir/palinux, blanc/palinux				
Entrée symétrique additionnelle (XLR) pour N11	pièce	498	415,00	83,00
Entrée module phono MC pour N11 / N51	pièce	1 620	1 350,00	270,00
Roon Module pour 1611F / N31	pièce	1 220	1 016,67	203,33
Roon Module pour 1611F / N31 (kit de mise à niveau)	pièce	1 300	1 083,33	216,67
Noble Line finition RAL (appareil unique)	pièce	1 188	990,00	198,00
Noble Line finition RAL (appareil supplémentaire)	pièce	581	484,17	96,83
Cadenza Line Electroniques				
C31 CD-DAC	pièce	7 700	6 416,67	1 283,33
C51 amplificateur intégré	pièce	9 350	7 791,67	1 558,33
C11 préamplificateur	pièce	7 370	6 141,67	1 228,33
C21 amplificateur stéréo	pièce	7 700	6 416,67	1 283,33
C15 amplificateur mono	pièce	8 360	6 966,67	1 393,33
Couleurs standard: noir/or, blanc/or, noir/palinux, blanc/palinux				
Section centrale en palinux ou en or	pièce	1 186	988,33	197,67
Section centrale en haute brillance	pièce	242	201,67	40,33
Panneaux latéraux en haute brillance	pièce	750	625,00	125,00
Entrée module phono MC pour C11 / C51	pièce	1 460	1 216,67	243,33
Entrée symétrique (XLR) additionnelle pour C11	pièce	496	413,33	82,67
Accessoires				
MBL Câble de section PC2 - 1.0 m	pièce	830	691,67	138,33
MBL Câble de section PC2 - chaque 0,5m additionel	pièce	117	97,50	19,50
Télécommande SFBG 1	pièce	975	812,50	162,50
Télécommande Cadenza Line	pièce	285	237,50	47,50
Télécommande Noble Line	pièce	620	516,67	103,33
Télécommande Reference Line (RX4)	pièce	590	491,67	98,33

* Toutes les personnalisations sont soumises à un acompte non remboursable de 30%.

TURNTABLES AND D/A CONVERTERS

Model	Caracteristiques principales	Prix € TTC
DreamPlay TWENTY-TWENTY	Platine vinyle	51 900.00 €
DreamPlay X	SACD Transport, DSD Streamer incl. Elektra PSU	61 000.00 €
DreamPlay XC	SACD Player, DSD Streamer, Digital pre-amp	69 950.00 €
DreamPlay CD	Platine CD / Elektra alimentation inclus	46 900.00 €
DreamPlay ONE	Platine CD intégré / Elektra alimentation inclus	49 900.00 €
DreamPlay DAC	DAC DSD 512 PCM 32/384 inclus Elektra	46 900.00 €

Tous les appareils sont disponibles en finitions Black Pearl ou Diamond

STREAMER

DreamPlay STREAM incl. silent base	DSD DAC + Streamer DLNA, Roon, MQA	17 500.00 €
------------------------------------	------------------------------------	-------------

Disponible en finitions Black Pearl ou Diamond

PRESTIGE LOUDSPEAKERS

Éa	3 canaux 5 haut-parleurs 400 W	85 000.00 €
----	--------------------------------	-------------

100% couleur personnalisable

ACCESSORIES & CUSTOMISATION OPTIONS

Cristal top cover	Perspex protection pour pickup mechanism	995.00 €
Silent-base triangle- or square-shape	Anti-vibration base 40mm	5 600.00 €
Triangle silent-base Evolution	Anti-vibration base 60mm	7 490.00 €
Tripod stand Classic	Pour DreamPlay CD & DAC Hauteur 60 cm	9 000.00 €
Tripod stand Classic High	Pour DreamPlay CD & DAC Hauteur 70 cm	9 500.00 €
Tripod stand Classic Turntable	Pour DreamPlay Twenty-Twenty Hauteur 70 cm	10 000.00 €
Tripode stand KaTri by Artesania	Pour DreamPlay CD & DAC Hauteur 70 cm	11 000.00 €
"Black Pearl" finish	Black aluminium - finition du chassis	Gratuit
"Diamond" finish	Silver aluminium - finition du chassis	1 590.00 €
Customisation	Plaquage or 24 carats des pièces en acier inoxydable	sur demande

* Personnalisation : d'autres finitions sur demande : Rose Gold, Smoke Chrome ...



MÉTRONOME TARIF TTC 2023

PRODUITS	GAMME CARACTERISTIQUES PRINCIPALES	Prix TTC
DIGITAL SHARING		
DSC	DSD 512 Converter & DSD256 Network Player DLNA-UPnP, Airplay, Digital Volume control, Room Ready / Tidal, Qobuz, Spotify, Deezer, web radios	25 990.00 €
NETWORK PLAYERS		
DSS 2	Network Player (DSD256) DLNA-UPnP, Airplay, Digital Volume control, Room Ready / Tidal, Qobuz,	4 590.00 €
Le Streamer by Métronome	Spotify, Deezer, web radios	4 990.00 €
D/A CONVERTERS		
Le DAC 2 by Métronome	DSD 512 D/A Converter	7 340.00 €
c AQWO	DSD 512 D/A Converter, incl. "ELEKTRA"	22 500.00 €
HYBRIDS & TRANSPORTS		
Le Player 4 by Métronome	CD Transport Top Load (streaming in option DLNA- UPnP, Airplay, Digital Volume control, Room Ready / Tidal, Qobuz, Spotify, Deezer, web radios)	8 100.00 €
Le Player 4+ by Métronome	DSD 512 DAC + CD Player Top Load (streaming opt)	9 900.00 €
AQWO	DSD 512 DAC + SACD/CD top-loading player	16 990.00 €
AQWO 2	DSD DAC + SACD/CD + network player	19 990.00 €
t AQWO	SACD/CD top load transport, incl. "ELEKTRA"	23 500.00 €
OPTIONS		
Streaming Option	Streaming pour Le Player 4 and Le Player 4+	2 000.00 €
Tube Option	Tube stage for AQWO, AQWO 2 or c AQWO	2 190.00 €
Digital Output	S/P DIF option pour Le Player 4+	1 000.00 €

DP-8 BRAS DE LECTURE

DP-8 GOLD PRECISION 9" -----	6 450,00
DP-8 GOLD 12" -----	6 450,00



TUBE BRAS disponible :
Rouge (7.5g) ou Bleu (14g)

DP-8 BLACK PRECISION 9" / BLACK 12" -----	6 000,00
DP-8 CHROME PRECISION 9" / CHROME 12" -----	5 630,00



TUBE BRAS disponible :
Rouge (7.5g) ou Bleu (14g)

DP-6 BRAS DE LECTURE

DP-6 GOLD PRECISION 9" -----	2 730,00
DP-6 GOLD 12" -----	2 730,00



TUBE BRAS disponible :
Rouge (7.5g) ou Bleu (14g)

DP-6 GOLD standard 9" rouge (old) -----	2 340,00
DP-6 GOLD NARRAW 9" rouge / bleu -----	2 550,00



TUBE BRAS disponible :
Rouge (7.5g) ou Bleu (14g)

DP-6 Mk. II CHROME NARRAW 9" -----	2 780,00
------------------------------------	----------



TUBE BRAS disponible :
Rouge (7.5g) ou Bleu (14g)

DP-6 Mk. II CHROME PRECISION 9" -----	3 150,00
DP-6 Mk. II CHROME 12" -----	3 150,00



TUBE BRAS disponible :
Rouge (7.5g) ou Bleu (14g)

UP-4 BRAS DE LECTURE

UP-4 GOLD standard 9" rouge (old) -----	1 650,00
UP-4 GOLD NARROW 9" rouge/bleu -----	2 360,00



TUBE BRAS disponible :
Rouge (7.5g) ou Bleu (14g)

UP-4 GOLD PRECISION 9" -----	2 660,00
------------------------------	----------



TUBE BRAS disponible :
Rouge (7.5g) ou Bleu (14g)

UP-4 CHROME NARROW 9" -----	1 730,00
UP-4 CHROME PRECISION 9" -----	2 140,00



TUBE BRAS disponible :
Rouge (7.5g) ou Bleu (14g)

TUBES BRAS

GOLD 9" standard / Rouge (old) -----	275,00
GOLD 12" ou CHROME 12" / Rouge, Bleu -----	690,00
GOLD NARROW 9" / Rouge, Bleu -----	518,00
CHROME NARROW 9" / Rouge, Bleu -----	430,00
GOLD / CHROME PRECISION 9" / Rouge, Bleu -----	690,00
BLACK 12" / Rouge, Bleu -----	690,00
BLACK PRECISION 9" / Rouge, Bleu -----	690,00

ACCESSOIRES

Ensemble réglage VTA pour DP-6 / UP-4 -----	210,00
Cable sortie bras connecteurs MORCH / CARDAS -----	245,00
Cablage fils Argent pour bras (4 couleurs)/m -----	318,00
Seringue avec silicone fluid -----	9,00
Levier pour lève-bras avec vis -----	25,00
Repose bras avec base dorée -----	70,00
Repose bras avec base chromée -----	50,00
Lève-bras doré -----	180,00
Lève-bras chromé -----	145,00
Pivots pour DP-8, DP-6 ou UP-4 (pièce) -----	18,00
Ressort antiskating avec poulie noire & fil -----	43,00
Connecteur coudé de liaison bras / cable -----	96,00
Connecteur bras Morch ou 2xRCA Cardas concteurs cable bras -----	88,00
Contrepoids doré Petit, Moyen, Grand ou force d'appui -----	70,00
Contrepoids chromé /noir Petit, Moyen, Grand ou force d'appui -----	45,00
Cable sortie bras connecteurs VdH (angle droit) / CARDAS -----	360,00
Brochure bras en anglais ou allemand -----	8,00



MUDRA **A**KUSTIK

TARIF PUBLIC TTC / EURO / 2024

	POWERBARS	PRISES	PRIX
LS 2	inclus Powercord STANDARD 1,5 m		
	Overvoltage protection serial	8 – pcs	920,00
LS 2 FILTER	inclus Powercord STANDARD 1,5 m		
	mainsfilter 16A two-stage	8 – pcs	1.180,00
LS 2 SIGNATURE	inclus Powercord P2 1,5 m		
	Prises VIBORG Copper/Silver/Rhodium	8 – pcs	1.560,00
	Parallel-wiring 4mm ² via distribution blocks		
	OPTIONS		
	plus DCT2 Filter 30.000 µF, 6 pcs. Diodes		140,00
	plus DCT3 Filter 408.000µF, 16 pcs Diodes		720,00
DC FILTER	DC2 Filter 30.000µF, 6 pcs Diodes	2 – pcs SCHUKO	500,00
	inclus powercord STANDARD 1,0 m		
	DC3 Filter 408.000µF, 16 pcs Diodes	2 – pcs SCHUKO	1.100,00

Les modules PMS1 sont également disponibles pour compléter les configurations existantes - prix identique PMS2

PMS 2 Modules		PRISES	PRIX
INPUT	inclus Powercord STANDARD 1,5 m	4 x black	650,00
	inclus ÜSP (Overvoltage protection)		
	Plus DCT2 Filter 30.000µF, 6 pcs Diodes		140,00
INPUT EXTENSION		4 x black	400,00
INPUT X	inclus Powercord STANDARD 1,5 m	6 x black	770,00
	inclus ÜSP (Overvoltage protection)		
	Plus DCT3 Filter 408.000µF, 16 pcs Diodes		720,00
INPUT X EXTENSION		6 x black	480,00
FILTER	mainsfilter 16A two-stage	4 x grey	620,00
FILTER EXTENSION		4 x grey	400,00
FILTER X	mainsfilter High Grade two stage 16 A	6 x grey	1.020,00
FILTER X EXTENSION		6 x grey	480,00
TRAFO 250	Trafo 250 VA	2 x grey	700,00
TRAFO CONTROL	inclus Inrush-current-limiter	2 x grey	
	avec BLACK BOX 500 VA	incl. câble connexion 75cm	1.080,00
	avec BLACK BOX 750 VA	incl. câble connexion 75cm	1.360,00
	avec BLACK BOX 1000 VA	incl. câble connexion 75cm	1.560,00
	avec BLACK BOX 1500 VA	incl. câble connexion 75cm	1.740,00
CABLE CONNEXION PMS	3 x 2,5 mm ² Pure copper shielded IEC C19 -IEC C20	1,0 m	120,00

Tous les modules PX seront livrés avec un câble PX 3 x 4 mm²

	PX MODULE	PRISES	PRIX
FILTER	SCHUKO REFERENCE FILTER 2-stage 50 A	8 x Schuko	2.900,00
	Plus DCT3 Filter 408.000µF, 16 pcs Diodes		720,00
PX 2	SCHUKO HIGH GRADE FILTER 2-stage 30 A	4 x Schuko	2.700,00
	plus DCT2 Filter 30.000µF, 6 pcs Diodes		150,00
PX 3	mainsfilter 16A 2-stage, Trafos 1000VA, 2x 250VA	4 x SCHUKO + 3 x NEUTRIK	4 000,00
	plus DCT2 Filter 30.000µF, 6 pcs Diodes		150,00
PX 4	SCHUKO High Grade filter 2 stage 30 A, 4x trafo 250VA	7 x Schuko	4.100,00
	Plus DCT2 Filter 30.000µF, 6 pcs Diodes		150,00
PX 5	SCHUKO	7 x Schuko	4.700,00
	mainsfilter 16A 2-stage, Trafos 2000VA, 2x 250VA		
	plus DCT2 Filter 30.000µF, 6 pcs Diodes		150,00
TRAFO 4 X 250	SCHUKO 4 pcs Trafos 4 x 250 VA	7 x Schuko	3.700,00
TRAFO PX 1000	SCHUKO Trafo 1000 VA	4 x Schuko	2.750,00
PX 1000 FILTER	SCHUKO Trafo 1000 VA + mainsfilter 16A 2-stage	4 x Schuko	2.900,00
TRAFO PX 2000	SCHUKO Trafos 2 x 1.250 VA parallel = 2.500 VA inclusive DCT 2 Filter	4 x SCHUKO + 1 x NEUTRIK	3.700,00
PX POWER DISTRIBUTOR			
Version ST	ÜSP Overvoltage protection serial	14 x Schuko ABL	1.550,00
Version T	ÜSP Overvoltage protection serial		1.550,00
Version R	ÜSP Overvoltage protection serial		1.550,00
PX POWER DISTRIBUTOR SIGNATURE			
Version ST	ÜSP Overvoltage protection serial	14 x Schuko	2.900,00
Version T	ÜSP Overvoltage protection serial	VIBORG	2.900,00
Version R	ÜSP Overvoltage protection serial	Copper/Silver/Rhodium	2.900,00
OPTIONS	REFERENCE FILTER 2-stage 50 A		720,00
	HIGH GRADE FILTER 2-stage 30 A		415,00
	plus DCT3 Filter 408.000µF, 16 pcs Diodes		720,00

	POWER CABLE	PRISES	PRIX
STANDARD	3 x 2,5 mm ² Pure copper shielded / 1,0m	IEC C13 High Tech plug	136,00
		IEC C19	130,00
		Neutrik TOP black	120,00
		Neutrik HC black	140,00
		+ 0,5m	10,00
P 2	3 x 2,5 mm ² Pure copper highly shielded / 1,0m	IEC C13	240,00
		connectors SUPRA copper-gold-contacts	240,00
		Neutrik TOP black	220,00
		Neutrik HC black	250,00
		+ 0,5m	24,00
HP 2	3 x 4,0 mm ² Pure copper highly shielded	IEC C13	460,00
		connectors VIBORG Silver-Rhodium-contacts	460,00
		Neutrik HC	380,00
		+ 0,5m	32,00



MusicTools - TecSArt - Tarif public TTC 2022

MODEL	h cm	colour	finish	code	€ each shelf price	MODEL	h cm	colour	finish	code	€ each shelf price
-------	---------	--------	--------	------	-----------------------	-------	---------	--------	--------	------	-----------------------

[ISOstatic flooramp]

120 kg.
264 lbs

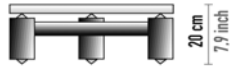
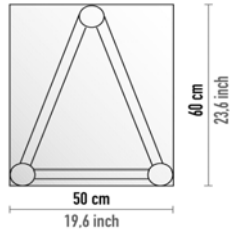

20	silver	chrome	IPS50S	
20	black	gold	IPN50G	
20	black	chrome	IPN50S	1.185,00

[ISOstatic grand]

120 kg.
264 lbs

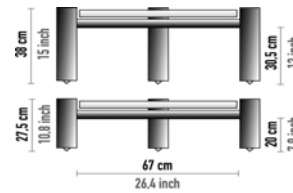
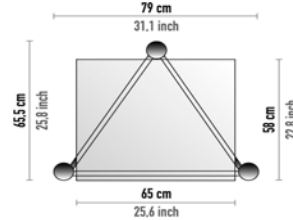

38	silver	chrome	IES38S	
38	black	gold	IEN38G	
38	black	chrome	IEN38S	1.185,00
27,5	silver	chrome	IES27S	
27,5	black	gold	IEN27G	
27,5	black	chrome	IEN27S	1.185,00

[ISOstatic]

120 kg.
264 lbs

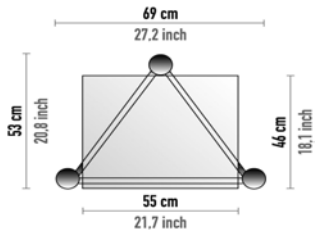

38	silver	chrome	ICS38S	
38	black	gold	ICN38G	
38	black	chrome	ICN38S	1.083,00
27,5	silver	chrome	ICS27S	
27,5	black	gold	ICN27G	
27,5	black	chrome	ICN27S	1.083,00
20	silver	chrome	ICS20S	
20	black	gold	ICN20G	
20	black	chrome	ICN20S	1.083,00

[ISOshelf]

90 kg.
198 lbs

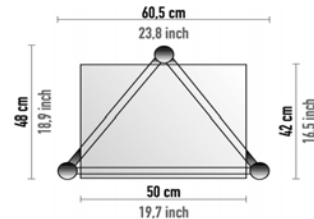

32	black		IFN32F	
32	silver		IFS32F	597,00
27	black		IFN27F	
27	silver		IFS27F	597,00
17	black		IFN17F	
17	silver		IFS17F	597,00
32	black	adjustable spikes	IFN32R	
32	silver	under top	IFS32R	699,00
27	black	adjustable spikes	IFN27R	
27	silver	under top	IFS27R	699,00
17	black	adjustable spikes	IFN17R	
17	silver	under top plane	IFS17R	699,00

[[ISOsquare]] WOOD

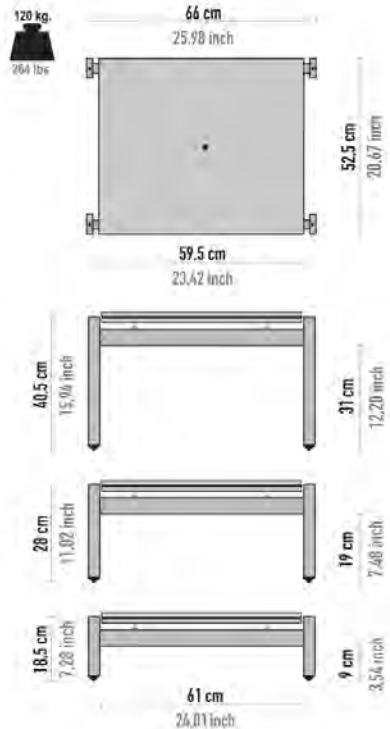

h cm	colour	finish	code	€ each shelf price
18	black	Wengè	IRN18W	
18	black	chrome	IRN18R	
18	black	white oak	IRN18N	
18	black	black	IRN18N	
18	chrome	Wengè	IRS18W	
18	chrome	chrome	IRS18R	
18	chrome	white oak	IRS18R	
18	chrome	black	IRS18N	1.455,00
28	black	Wengè	IRN28W	
28	black	chrome	IRN28R	
28	black	white oak	IRN28R	
28	black	black	IRN28N	
28	chrome	Wengè	IRS28W	
28	chrome	chrome	IRS28R	
28	chrome	white oak	IRS28R	
28	chrome	black	IRS28N	1.455,00
28	chrome	chrome	IRS28N	
40	black	Wengè	IRN40W	
40	black	chrome	IRN40R	
40	black	white oak	IRN40R	
40	black	black	IRN40N	
40	chrome	Wengè	IRS40W	
40	chrome	chrome	IRS40R	
40	chrome	white oak	IRS40R	
40	chrome	black	IRS40N	1.455,00
40	chrome	chrome	IRS40N	

[[ISOsquare]] GLASS

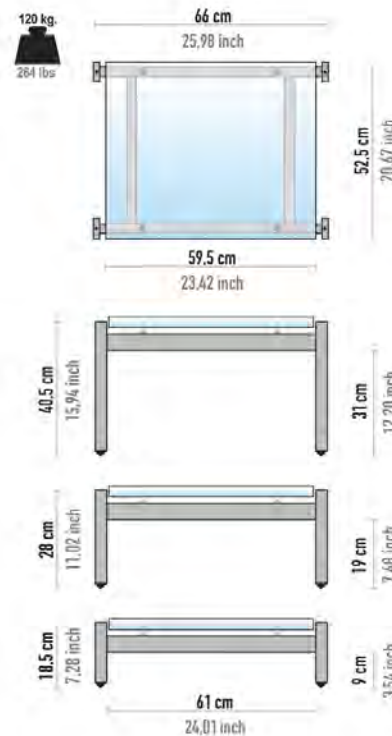

18	black	Glass	IRN18V	
18	silver	Glass	IRS18V	1.374,00
28	black	Glass	IRN28V	
28	silver	Glass	IRS28V	1.374,00
40	black	Glass	IRN40V	
40	silver	Glass	IRS40V	1.374,00

[Alica]

90 kg.
198 lbs

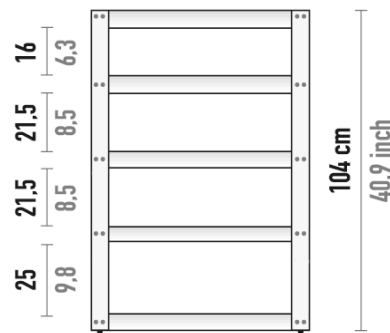
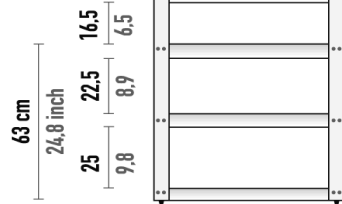
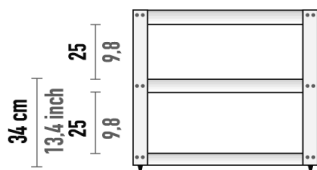
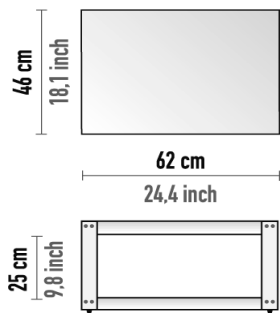

MODEL

h cm	n° of shelf	wood	code	€ price
34	2	white oak	AAR622	
34	2	black	AAN622	
34	2	cherry	AAC622	
34	2	wengè	AAW622	
34	2	white	AAO622	1.125,00
63	3	white oak	AAR623	
63	3	black	AAN623	
63	3	cherry	AAC623	
63	3	wengè	AAW623	
63	3	white	AAO623	1.551,00
81	4	white oak	AAR624	
81	4	black	AAN624	
81	4	cherry	AAC624	
81	4	wengè	AAW624	
81	4	white	AAO624	1.974,00
104	5	white oak	AAR625	
104	5	black	AAN625	
104	5	cherry	AAC625	
104	5	wengè	AAW625	
104	5	white	AAO625	2.400,00

[Alica]

90 kg.
198 lbs

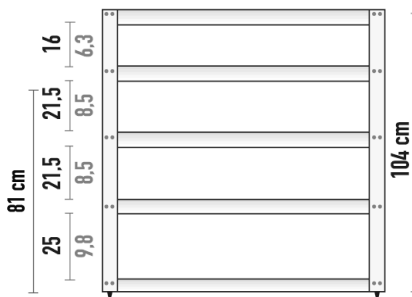
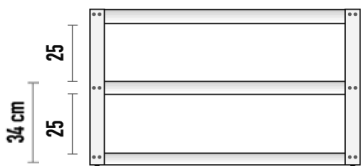
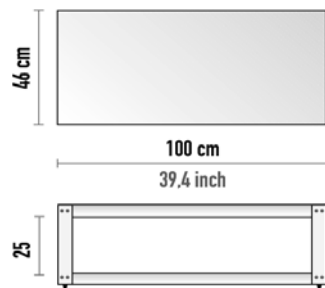

34	2	white oak	AAR102	
34	2	black	AAN102	
34	2	cherry	AAC102	
34	2	wengè	AAW102	
34	2	white	AAO102	1.320,00
63	3	white oak	AAR103	
63	3	black	AAN103	
63	3	cherry	AAC103	
63	3	wengè	AAW103	
63	3	white	AAO103	1.845,00
81	4	white oak	AAR104	
81	4	black	AAN104	
81	4	cherry	AAC104	
81	4	wengè	AAW104	
81	4	white	AAO104	2.370,00
104	5	white oak	AAR105	
104	5	black	AAN105	
104	5	cherry	AAC105	
104	5	wengè	AAW105	
104	5	white	AAO105	2.895,00



MusicTools - TecSArt - Tarif public TTC 2022

MODEL	h cm	n° of shelf	wood	code	€ price	MODEL	h cm	n° of shelf	wood	code	€ price
-------	------	-------------	------	------	---------	-------	------	-------------	------	------	---------

[Alica]

90 kg.
198 lbs

34	2	white oak	AAR162	2.200,00
34	2	black	AAN162	
34	2	cherry	AAC162	
34	2	wengè	AAW162	
34	2	white matt	AAO162	
63	3	white oak	AAR163	3.150,00
63	3	black	AAN163	
63	3	cherry	AAC163	
63	3	wengè	AAW163	
63	3	white matt	AAO163	

[GranCORO115]

90 kg.
198 lbs

53,5	3	tempered glass	GOV115	2.200,00
53,5	3	tempered glass	GOV115	

[CORO]

90 kg.
198 lbs

80,5	3	tempered glass	COV583	2.200,00
80,5	4	tempered glass	COV584	
80,5	5	tempered glass	COV585	

[GranCORO]

90 kg.
198 lbs

80,5	3	tempered glass	GOV963	2.200,00
80,5	4	tempered glass	GOV964	

MODEL

[CDVD]

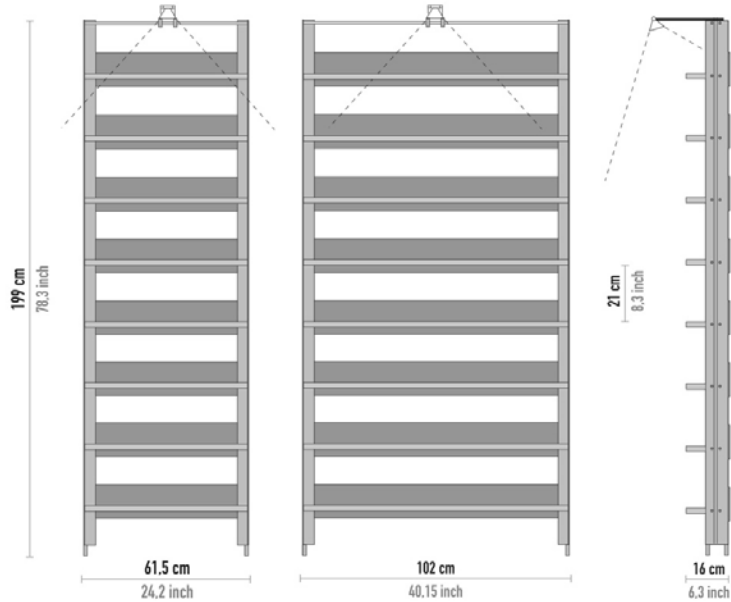

[CDonly]

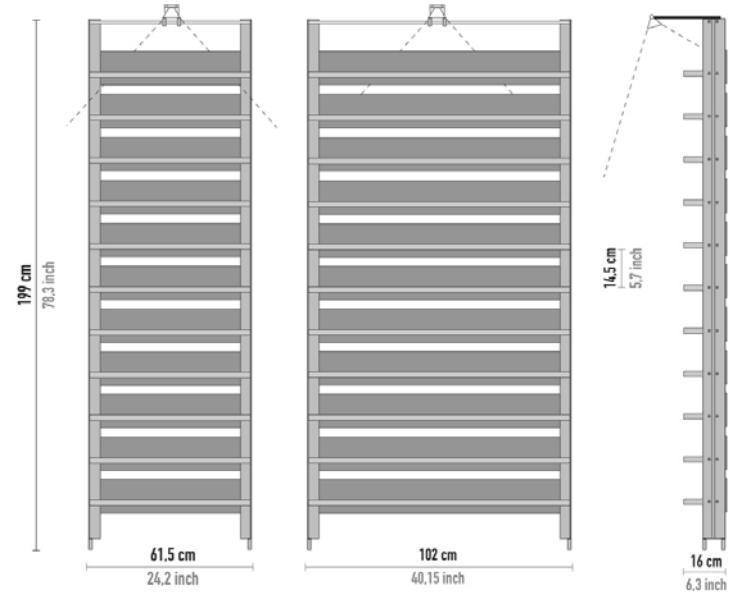

CDVD 8 shelves

	leg	wood	code	€ price
loading 280 dvd or 480 cd - dim. 61,5 x h 199 cm	silver	white oak	VD480R	
loading 280 dvd or 480 cd - dim. 61,5 x h 199 cm	silver	wengè	VD480W	2.359,00
loading 460 dvd or 800 cd - dim. 102 x h 199 cm	silver	white oak	VD800R	
loading 460 dvd or 800 cd - dim. 102 x h 199 cm	silver	wengè	VD800W	2.551,00
additional LED dimmable light with power supply			CDLDVD	280,00

CDonly 11 shelves

	leg	wood	code	€ price
loading 640 cd - dimension 61,5 x h 199 cm	silver	white oak	CD480R	
loading 640 cd - dimension 61,5 x h 199 cm	silver	wengè	CD480W	2.868,00
loading 1.100 cd - dimension 102 x h 199 cm	silver	white oak	CD110R	
loading 1.100 cd - dimension 102 x h 199 cm	silver	wengè	CD110W	3.131,00
additional LED dimmable light with power supply			CDLDVD	280,00



MusicTools - TecSArt - Tarif public TTC 2022

MODEL	h cm	colour	finish	code	€ pair price	MODEL	h cm	colour	finish	code	€ pair price
-------	---------	--------	--------	------	--------------	-------	---------	--------	--------	------	--------------

[TOOLone]

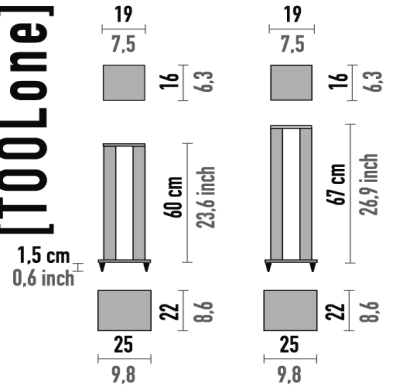

60	black	gold	TEN60G		
60	black	chrome	TEN60S	1.350,00	
67	black	gold	TEN67G		
67	black	chrome	TEN67S	1.350,00	

[FULTUR]

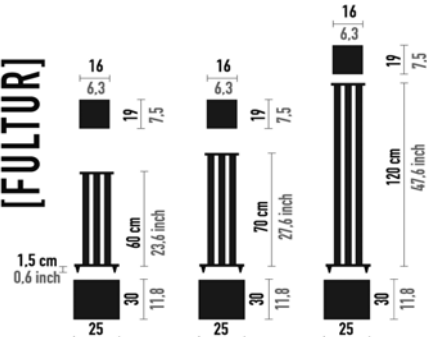

60	black	gold	FRN60G		
60	black	silver	FRN60S	762,00	
70	black	gold	FRN70G		
70	black	silver	FRN70S	762,00	
120	black	gold	FRN12G		
120	black	silver	FRN12S	795,00	

[ENTASIS]

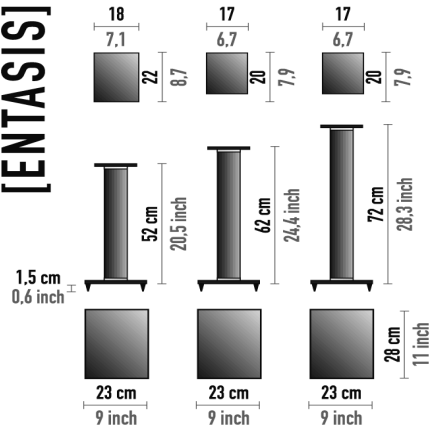

52	black	gold	ESN50G		
52	black	chrome	ESN50S		
52	silver	chrome	ESS50S	900,00	
62	black	gold	ESN60G		
62	black	chrome	ESN60S		
62	silver	chrome	ESS60S	900,00	
72	black	gold	ESN70G		
72	black	chrome	ESN70S		
72	silver	chrome	ESS70S	900,00	

[Classic SPEAKERS STAND]

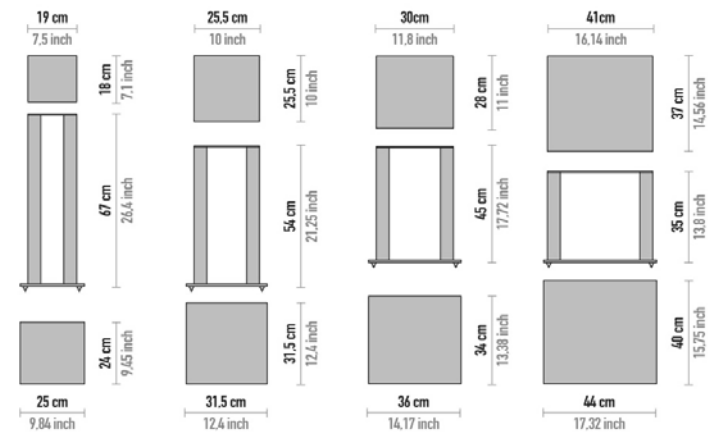

Loudspeakers stand dedicated to Harbet p3esr MKII	67	black	silver	CSP36K	1.380,00
Loudspeakers stand dedicated to Harbet M30	54	black	silver	CSM354	1.584,00
Loudspeakers stand dedicated to Harbet S.HL5	45	black	silver	CSHL45	1.680,00
Loudspeakers stand dedicated to Harbet M40.1	35	black	silver	CSM435	1.815,00

STREAM-LINE upgrading audio

MODEL	∅	colour	maximum load	code	€ set price
WHEELS 60 Set of 04 pcs - h 8 cm	∅ 60	silver	160 kg	RES004	56,00
WHEELS 60 Set of 06 pcs - h 8 cm	∅ 60	silver	240 kg	RES006	84,00
WHEELS 80 Set of 04 pcs - h 11,5 cm	∅ 80	silver	280 kg	RES804	112,00
WHEELS 80 Set of 06 pcs - h 11,5 cm	∅ 80	chrome silver chrome	420 kg	RES806	167,00
FILLIN Acoustic damping filler box of 7 Kg				FNA007	96,00

MODEL	∅	packaging	code	€ set price
FLOOR-SAVER 20 stainless steel set of 4 pcs	∅ 20	blister	SEIX04	25,00
FLOOR-SAVER 30 stainless steel set of 4 pcs	∅ 30	blister	SEIX30	50,00
FLOOR-SAVER 30 stainless steel set of 8 pcs	∅ 30	luxury box	SEIX38	88,00
FLOOR-SAVER 60 stainless steel set of 4 pcs	∅ 60	luxury box	SEIX64	158,00
FLOOR-SAVER 60 stainless steel set of 8 pcs	∅ 60	luxury box	SEIX68	284,00
MAGIC-ISOLATE Clamp aluminium black	∅ 80	luxury box	MPHG80	130,00
MAGIC-ISOLATE Clamp high density graphite	∅ 80	luxury box	MPHG80	589,00
TURNTABLE COVER methacrylate internal dimension W49xD41xH21 cm			TR4941	298,00

[stream-line SPIKE-HULL II]

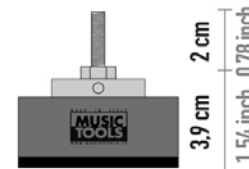
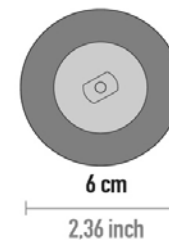
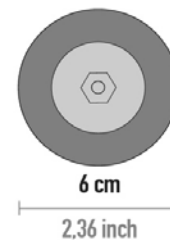

Complete kit with supplied pivot M8 for screwing to the speaker

SPIKE-HULL II set of 03 pcs	∅ 60	Red	luxury box	SLR203	
SPIKE-HULL II set of 03 pcs	∅ 60	Black	luxury box	SLN203	381,00
SPIKE-HULL II set of 04 pcs	∅ 60	Red	luxury box	SLR204	
SPIKE-HULL II set of 04 pcs	∅ 60	Black	luxury box	SLN204	508,00
Pivot M6 & nut for SPIKE HULL II set of 04 pcs			blister	SLPM64	37,00
Pivot M10 & nut for SPIKE HULL II set of 04 pcs			blister	SLPM14	37,00

STREAM-LINE upgrading audio

MODEL	dim.	code	€ each price	MODEL	dim.	colour	code	€ each price
-------	------	------	--------------	-------	------	--------	------	--------------

[stream-line ENERGY IMAGE]

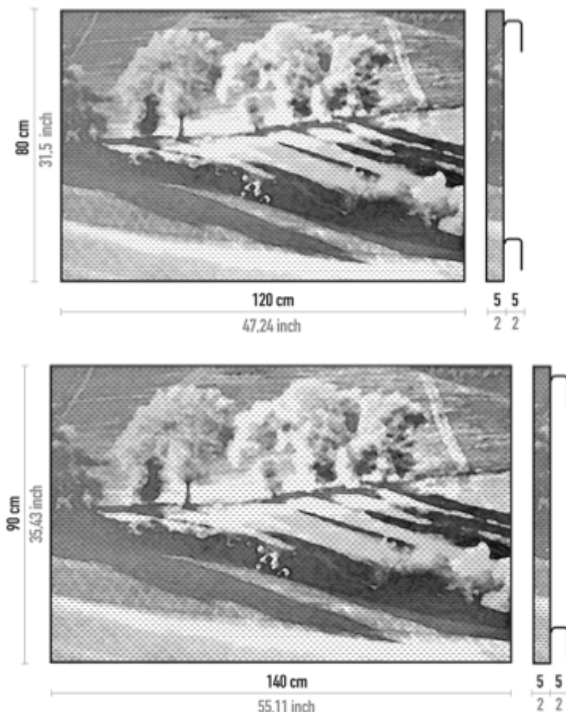

ENERGY IMAGE microperforated fabric 80x120 cm photo EYE120 **1355,00**
ENERGY IMAGE microperforated fabric 90x140 cm photo EYE140 **1618,00**

[stream-line ENERGY DRESS]

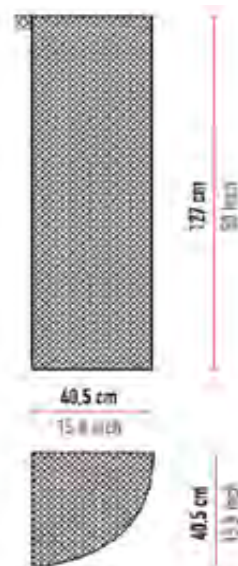

ENERGY DRESS microperforated fabric 40,5x h 127 cm beige EYS126 **930,00**
ENERGY SOFA microfiber fabric ø 85 - h 70 cm black EAN857 **512,00**



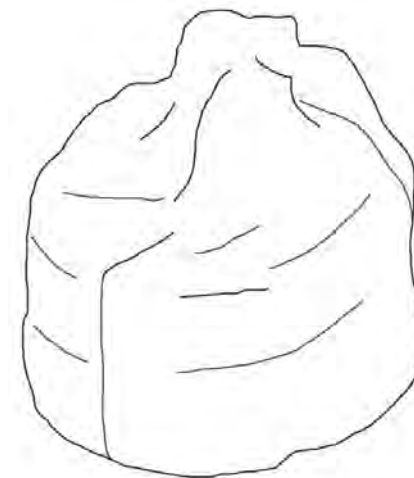

[stream-line ENERGY SOFA]









ENERGY SOFA microfiber fabric ø 85 - h 70 cm black EAN857 **512,00**



Tarif Catalogue 2021/22

Référence	Description	Prix public TTC (€)
 ZEUS	ZEUS BASE (base pour Zeus ou Zeus Pro) Tablette de 65x58x4 cm seule	360
	Zeus Base quadripode complet h = 13 cm	620
	ZEUS Étagère de 65x58x4 cm noire / blanche/ rouge ..	657
	structure quadripode de 15 cm de haut	744
	structure quadripode de 20 cm de haut,	831
	structure quadripode de 25 cm de haut,	831
 GRAVITY	ZEUS PRO Étagère de 65x58x4 cm noire/blanche/rouge...	766
	structure quadripode de 17,5 cm de haut	853
	structure quadripode de 22,5 cm de haut	955
	structure quadripode de 27,5 cm de haut	955
	GRAVITY BASE (pour Gravity ou Gravity Pro). Étagère (structure) de 63x50x4cm seule	288
	Tablette de 52x45x4cm seule (posée /étagère)	288
 ASCENT	Gravity Base tripode complet h = 17,5cm	691
	GRAVITY Étagère de 63x50x4cm+tablette de 52x45x4cm	766
	structure tripode h = 10 cm, noir/blanc/rouge...	831
	structure tripode h= 15 cm, noir/blanc/rouge...	896
	structure tripode h = 20 cm, noir/blanc/rouge...	961
	structure tripode h = 25 cm, noir/blanc/rouge...	1 026
	structure tripode h = 30 cm, noir / blanc / rouge...	1 026
	GRAVITY PRO Étagère de 63x50x4cm+tablette de 52x45x4cm	874
	structure de 14 cm de haut, noir/blanc/rouge...	939
	structure de 19 cm de haut ,noir/blanc/rouge...	1 004
structure de 24 cm de haut, noir/blanc/rouge...	1 073	
structure de 29 cm de haut, noir/blanc/rouge...	1 138	
structure de 34 cm de haut, noir/blanc/rouge...	1 138	
GRAVITY CERA BASE	1 203	
Version de Gravity Base équipée d'Isopoint S8 h = 17 cm	1 203	
 LUNAR / K9	Tablette de Gravity 52x45x4 cm dont les 3 inserts reposent sur Isopoint S6 (Ascent I) ou sur Isopoint S8 (Ascent II), h = 8 cm	846
		911
 LUNAR / K9	LUNAR Support pour enceinte. Étagère complète de 63,5x50x4 cm, hauteur 12 cm. L'unité	1 020
	LUNAR K9 Support LUNAR avec Isopoint S-8 en lieu et place des pointes et contrepointes. L'unité	1 894

 <p>MAMUT</p>	<p>Support pour enceintes compacte ou bibliothèque. Tablette de 20x35x3 cm. Modules superposés de 18x35x7,5cm. Hauteur du modèle représenté: 66cm. La paire</p>	<p>3 100</p>
 <p>SALIENT / PRO</p>	<p>SALIENT Support modulable en hauteur pour enceintes compactes ou bibliothèque. Tablette de 19x27x3 cm ou 19x30x3 cm. Ici h = 60 cm. La paire SALIENT PRO Salient avec disque en acier carboné et interface avec socle. Tablettes identiques. Ici h = 65,5 cm. La paire</p>	<p>1 420 1 711</p>
 <p>ISOPOINT S-6 / S-8</p>	<p>Système de couplage par 3 billes de céramique. S-6 diamètre 6 cm charge maxi: 80 kg S-8 diamètre 8 cm; charge maxi: 100 kg (L'unité)</p>	<p>192 214</p>
 <p>ISOPOINT K-8 / K-11</p>	<p>Support pour câbles (Ø max: 3 cm) K-8 hauteur 8 cm. L'unité K-11 hauteur 11 cm. L'unité</p>	<p>158 158</p>
 <p>ISOFOOT</p>	<p>Base Isopoint avec pointe de couplage. Pointe longue en 80x108 mm. L'unité Point courte en 80x67 mm. L'unité</p>	<p>143 136</p>
	<p>Module cylindrique de 4 x 10 cm Module cylindrique de 4 x 5 cm Module cylindrique de 40 x 1 cm Module cylindrique 40 x 1 cm en acier carboné Cône ou pointe à visser 40x75 mm Cône ou pointe à visser 30x65 mm Cône ou pointe à visser 40x38 mm Vis d'assemblage 40x17 mm Vis d'assemblage longue 40x17 mm Vis d'assemblage 40x11 mm Interface à visser pour Salient 60 x11 mm Contrepointe conique 40x17 mm Contrepointe conique grand modèle 60x15 mm Contrepointe plate 40x10 mm Disque d'isolation liège-caoutchouc 43x6 mm Base Isopoint S-8 avec 3 billes céramique Chaque pièce à l'unité.</p>	<p>50 30 22 25 56 33 33 27 31 27 33 23 33 23 13 153</p>

ROCKNA

Tarif public Euro TTC 03.2024

Wavelight DAC+ *	DAC	5982
Wavelight Server+ 2 TB **	Server+Streamer	5982
Wavelight Server+ 4 TB **	Server+Streamer	6474
Wavelight Server+ 8 TB **	Server+Streamer	6954
Wavelight Server+ 16 TB **	Server+Streamer	8034

Wavedream NET 2TB	CD transport+Server	9234
Wavedream NET 4TB	CD transport+Server	9354
Wavedream NET 8TB	CD transport+Server	9714
Wavedream Edition SE	DAC	7794
Wavedream Edition XLR	DAC	10194
Wavedream Signature SE	DAC	11994
Wavedream Signature XLR	DAC	17394
Wavedream Ultra8 (2024)	DAC+Streamer	29994

*DAC+ means equipped with isolation on USB input

**Server+ means equipped with 16GB of RAM

Serblin & Son

designed, engineered and handcrafted with passion in italy.

Tarif public TTC - 01/2024



Frankie

Frankie



Frankie (walnut or black)

integrated amplifier **class A/B, 75W/ch**, Phono MM/MC, line **XLR**, line **RCAx2**, **Pre-out**. Golden stairway relais volume control, remote control App Android/iOS + infrared remote control

2.820,00 €

Frankie EX (walnut or black)

integrated amplifier **class A/B, 75W/ch**, Phono MM/MC, line **XLR**, line **RCAx2**, **DAC** coaxial, **DAC** optical, **Pre-out**. Golden stairway relais volume control, remote control App Android/iOS + infrared remote control

2.970,00 €

Frankie Plus (walnut or black)

integrated amplifier **class A/B, 75W/ch**, Phono MM/MC, line **XLR**, line **RCAx2**, **DAC** coaxial, **DAC** optical, **LAN/WLAN** integrated **Streamer**, **Pre-out**. Golden stairway relais volume control, remote control App Android/iOS + infrared remote control

3.270,00 €

Frankie D1000 EX (walnut or black)

integrated amplifier **class D, 500W/ch**, Phono MM/MC, line **XLR**, line **RCAx2**, **DAC** coaxial, **DAC** optical, **Pre-out**. Golden stairway relais volume control, remote control App Android/iOS + infrared remote control.

3.570,00 €

Frankie D1000 Plus (walnut or black)

integrated amplifier **class D, 500W/ch**, Phono MM/MC, line **XLR**, line **RCAx2**, **DAC** coaxial, **DAC** optical, **LAN/WLAN** integrated **Streamer**, **Pre-out**. Golden stairway relais volume control, remote control App Android/iOS + infrared remote control + Android/iOS App for streamer control.

3.870,00 €



Serblin & Son

designed, engineered and handcrafted with passion in italy.

Tarif public TTC - 01/2024



Frankie hybrid preamplifier (walnut or black)

Tube double triode hybrid preamplifier SRPP balanced design, zero feedback.
Shunt volume control with relay switched resistors.
Phono MM/MC with discrete Fet cascoded input design, passive RIAA.
2x XLR input, 1x RCA input, 1x PHONO input
1x XLR output, 1x RCA output
Android & iOS remote control App

€ 3.900,00



Frankie hybrid line preamplifier (walnut or black)

Tube hybrid preamplifier SRPP balanced design, zero feedback.
Shunt volume control with relay switched resistors.
2x XLR input, 2x RCA input,
1x XLR output, 1x RCA output
Android & iOS remote control App
Infrared remote control.

€ 3.600,00



Frankie MONOBLOCK (walnut or black)

Class A/B fully balanced design 150w/ch 8 ohm.
Auto power on incoming signal.
Touch sensitive power on/off (front stud), remote control power on/off
DC output protection, overload protection.

€ 4.920,00 / pair

Serblin & Son

designed, engineered and handcrafted with passion in italy.

Tarif public TTC - 01/2024

Performer



Performer

integrated amplifier **class A/B, 60W/ch**, Phono MM/MC, line **RCAX3, DAC** coaxial, **DAC** optical, **Pre-out**. Golden stairway relais volume control. **Oled display**. Infrared remote control.

1.770,00 €



Performer.NET

integrated amplifier **class A/B, 60W/ch**, Phono MM/MC, line **RCAX3, DAC** coaxial, **DAC** optical, **LAN/WLAN** integrated **Streamer, Pre-out**. Golden stairway relais volume control. **Oled display**. Infrared remote control.

2.070,00 €





Tarif public TTC 2023/2024

ENCEITES Hi-Fi

Model	Unit	Description	PRIX TTC
TAD-R1TX-EB	PAIR	REF1-TX-EB Reference 3 way Bass Reflex Loudspeaker Emerald Green	€ 160 000
TAD-R1TX-BR	PAIR	REF1-TX-BR Reference 3 way Bass Reflex Loudspeaker Ruby Red	€ 160 000
TAD-CRTX-EB	PAIR	CR1-TX-EB Reference 3 way Bass Reflex Compact Loudspeaker Emerald Green	€ 84 000
TAD-CRTX-BR	PAIR	CR1-TX-BR Reference 3 way Bass Reflex Compact Loudspeaker Ruby Red	€ 84 000
TAD-ST1	PAIR	ST1 Speaker Stand for TAD-CR1TX	€ 5 000
TAD GE1-WN	PAIR	GE1 WN Floorstanding 3 way loudspeaker olive/black	€ 58 000
TAD-CE1TX-K Black	PAIR	CE1-TX-K Compact Evolution 3 way Loudspeaker, Black	€ 35 000
TAD-CE1TX_WN	PAIR	CE1-TX-WN Compact Evolution 3 way Loudspeaker, olive silver	€ 35 000
TAD-ST2-TX-K	PAIR	ST2-TX Speaker stands black	€ 2 500
TAD-E1Tx	PAIR	E1-TX Evolution 3 way Bass Reflex Loudspeaker (piano black)	€ 28 000
TAD-E2-WN	PAIR	E2 Evolution 3 way Bass Reflex Loudspeaker (piano black)	€ 17 000
TAD-ME1-K	PAIR	Micro Evolution 3 way Loudspeaker (black)	€ 15 000
TAD-ST3-K	PAIR	Speaker Stand for TAD-ME1 (Black)	€ 2 500
TAD-ME1-S	PAIR	Micro Evolution 3 way Loudspeaker (silver)	€ 15 000
TAD-ST3-S	PAIR	Speaker Stand for TAD-ME1 (Silver)	€ 2 500

ELECTRONIQUES

Model	Unit	Description	PRIX TTC
TAD-C700	PC	Reference Pre Amplifier	€ -
TAD-M700	PAIR	Reference Monaural Power Amplifier	€ 102 000
TAD-M700S	PC	Reference 2 channel power amplifier	€ 64 000
TAD-D700	PC	Reference SACD Player	€ 49 000
TAD-C1000-S	PC	Pre Amplifier C1000 Silver	€ 19 800
TAD-C1000-K	PC	Pre Amplifier C1000 Black	€ 19 800
TAD-M1000-K	PC	Evolution 2 channel Power Amplifier (black)	€ 20 800
TAD-M1000-S	PC	Evolution 2 channel Power Amplifier (silver)	€ 20 800
TAD-M2500MK2-K	PC	Evolution 2 channel Power Amplifier (black)	€ 28 000
TAD-M2500MK2-S	PC	Evolution 2 channel Power Amplifier (silver)	€ 28 000
TAD-D1000-TX-K	PC	Evolution SACD Player (black)	€ 20 000
TAD-D1000-TX-S	PC	Evolution SACD Player (silver)	€ 20 000
TAD-DA1000-TX-K	PC	Evolution D/A Converter (black)	€ 17 000
TAD-DA1000-TX-S	PC	Evolution D/A Converter (silver)	€ 17 000

ACCESSORIES

Model	Unit	Description	PRIX TTC
TAD-ZZ014-WN	PC	Audio Board	€ 2 600
TAD-ZZ021-WN	4PCS	Audio insulator, wood cable	€ 500
TAD-SC020M	PAIR	2,0 m fork loudspeaker cable	€ 4 500
TAD-SC025M	PAIR	2,5 m fork loudspeaker cable	€ 4 800
TAD-SC030M	PAIR	3,0 m fork loudspeaker cable	€ 5 100
TAD-IC010XM	PAIR	1 m interconnect XLR	€ 2 900
TAD-IC015XM	PAIR	1,5 m interconnect XLR	€ 3 200
TAD-IC015XMLTD	PAIR	1,5 m interconnect XLR LTD	€ 6 200
TAD-SG01	PAIR	ME 1 speaker grill woofer	€ 850

Model	Unit	Description	PRIX TTC
TD-2002	PC	High Frequency Driver	€ 4 000
TD-4001	PC	High Frequency Driver	€ 6 300
TL-1601B	PC	Low Frequency Driver	€ 2 400
TL-1801	PC	Low Frequency Driver	€ 2 500
DP-2001	PC	Diaphragm repair parts DP-2001	€ 1 400
DP-4001	PC	Diaphragm repair parts DP-4001	€ 3 000
DP-1601A	PC	Diaphragm repair parts DP-1601A	€ 600
DP-1603	PC	Diaphragm repair parts DP-1603	€ 600
DP-1801	PC	Diaphragm repair parts DP-1801	€ 690
ET-703	PC	High Frequency Driver	€ 3 900

TEKTRON

Tarif public TTC - 2023

Model	Prix TTC / €
Masterpiece Series	
VENUS (Stereo Preamplifier)	13 608,00
MERCURY (Stereo Power Amplifier, KT170 PSE – 40W)	13 608,00
JUPITER (Stereo Power Amplifier, 211 SE – 20W)	15 750,00
MARS (Stereo Power Amplifier, 211 PSE – 40W)	18 270,00
SATURN (Integrated Amplifier, KT170 PSE – 40W)	14 490,00
NEPTUNE (Integrated Amplifier, 211 SE – 20W)	18 270,00
Heritage Classic / TK-ONE Series	
TK-ONE PRE (line preamplifier with 6J5)	3 210,00
TK-ONE PHONO (MM tube Phono)	3 210,00
TK-ONE 300-PS (Power Amplifier with one 300B/ Channel)	3 210,00
TK-ONE HEAD (Headphone Amplifier with 5687)	4 109,00
TK-ONE CD PLAYER TUBE BUFFER	1 926,00
TK-ONE 2A3/45 S-i (Integrated amplifier with one 2A3 or 45 / Channel)	3 210,00
TK-ONE KT88-i (Integrated amplifier with one KT88 / Channel)	3 210,00
TK-ONE KT120-i (Integrated amplifier with one KT120 / Channel)	3 123,00
TK-ONE KT150-i (Integrated amplifier with one KT150 / Channel)	4 109,00
TK-ONE 300B-i (Integrated amplifier with one 300B / Channel)	3 595,00
TK-ONE 211-i (Integrated amplifier with one 211 / Channel)	6 292,00
TK-ONE EL34-PSE (Integrated amplifier w two EL34 / Channel)	4 109,00
TK-ONE 6550-PSE (Integrated amplifier w two 6550 / Channel)	4 494,00
Heritage Evolution / TK-TWO Series	
TK-TWO PRE (line preamplifier dual mono with 6J5)	5 136,00
TK-TWO PHONO (MM/MC Tube Phono)	5 136,00
TK-TWO 300B-PS (Power Amplifier with one 300B / Channel)	5 136,00
TK-TWO 300B-PM (Pair Mono Power Amplifier with two 300B / Channel)	8 474,00
TK-TWO KT150-PS (Power Amplifier with one KT150 / Channel)	5 136,00
TK-TWO 211-PS (Power Amplifier with one 211 / Channel)	10 272,00
TK-TWO 211-PM (Pair Mono Power Amplifier with two 211 / Channel)	16 692,00
TK-TWO 2A3-EVO (Integrated amplifier with one 2A3 or 45 / Channel)	4 494,00
TK TWO 2A3/50S-I (Integrated amplifier with one 2A3 or 45 or 300B or 50 / Channel)	6 420,00
TK2A3/300BPSES-I (Integrated amplifier with two 2A3 or 45 or 300B or 50 / Channel)	10 272,00
TK-TWO 300B-i (Integrated amplifier with one 300B / Channel)	6 420,00
TK-TWO KT120-i (Integrated amplifier with one KT120 / Channel)	6 420,00
TK-TWO KT150-PSE (Integrated amplifier with two KT150 / Channel)	6 119,00
TK-TWO 211-i (Integrated amplifier with one 211 / Channel)	12 840,00
TK-TWO 211-PSE (Integrated amplifier with two 211 / Channel)	14 124,00
Volcano (New solid state integrated amplifier / 70 W into 8 ohms / 100 W into 4 ohms)	4 970,00
* Volume remote control option	180,00
<i>* Special finish like chrome plate treatment, special rare wood are upon request.</i>	

van den Hul[®]

Câbles prix TTC

09/2023 - 08/2024

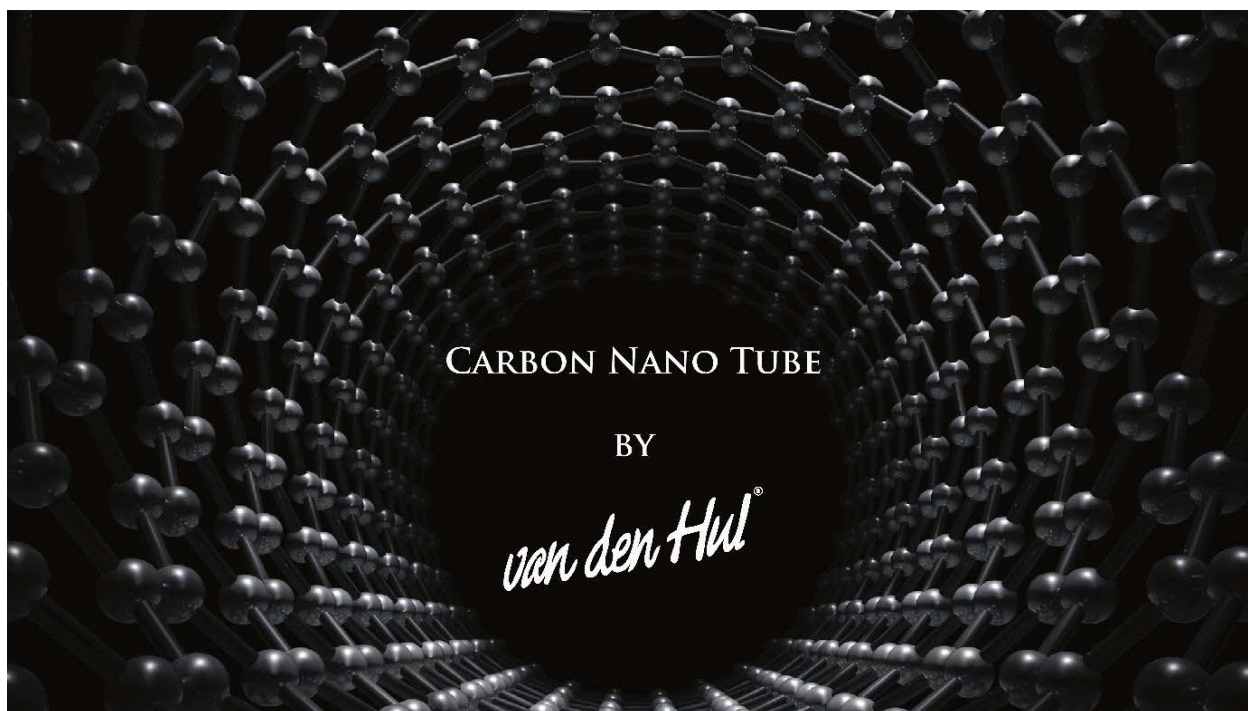

The Link between Technique and Emotion

Référence	Description	Prix / €
	Interconnexions Analogue	
The First®	Le conducteur est fait de notre exclusif Linear Structured Carbon® (LSC), métal blindé avec une tresse métallique dense de haute qualité . Avec gaine résistante HULLIFLEX® abricot.	
0.8m RCA – RCA pair		270,00
1.0m RCA – RCA pair		315,00
1.2m RCA – RCA pair		360,00
1.5m RCA – RCA pair		430,00
2.0m RCA – RCA pair		540,00
The First Ultimate MK II	Le FIRST ® Ultimate est une version blindée trois fois plus lourde de notre classique très apprécié The FIRST ® (première interconnexion SANS MÉTAL au monde) et a été conçu pour des connexions audio de niveau ligne et audio numériques SPDIF de la plus haute qualité (asymétrique / asymétrique)	
0.8m RCA – RCA pair		300,00
1.0m RCA – RCA pair		355,00
1.2m RCA – RCA pair		410,00
1.5m RCA – RCA pair		480,00
0,8m RCA – RCA single		180,00
1,0m RCA – RCA single		208,00
1,2m RCA – RCA single		236,00
1,5m RCA – RCA single		268,00
The MC Silver IT 65G	Ce câble présente une gamme de fréquences étendue jusqu'à 65 Gigahertz. Avec gaine HULLIFLEX® bleue cobalt transparente résistante. Disponible en longueurs régulières. Paire stéréo livrable avec 4 connecteurs C - 5.5 (RCA) plaqués Or. Emballé dans une boîte en bois.	
0.8m RCA – RCA pair		950,00
1.0m RCA – RCA pair		1.125,00
1.2m RCA – RCA pair		1.325,00
1.5m RCA – RCA pair		1.590,00
The Flexicon B4	Liaison hifi symétrique de 4 mm de diamètre. Avec gaine HULLIFLEX® résistante blanche. Peut également être utilisé comme câble de console de mixage symétrique ou câble d'amplificateur interne. En plus de cela, pas sans importance de nos jours : monté avec de part et d'autre un mini-jack plaqué or	

	mat ou un mini-jack et 2 connecteurs RCA plaqués or mat, vous disposerez d'un câble de connexion source musicale nomade de grande qualité.	
1.0m mini jack– mini jack		150,00
1.5m mini jack – mini jack		160,00
1.0m mini jack – 2 x RCA		150,00
1.5m mini jack – 2 x RCA		160,00
The Tide	Les deux noyaux intérieurs sont en OFC avec un revêtement en argent dense. Double écran avec brins tressés et notre Linear Structured Carbon® (L.S.C.) avec gaine HULLIFLEX® orange durable. Avec 4 connecteurs C - 7.3 (RCA) plaqués Or ou 4 connecteurs XLR Neutrik plaqués Argent.	
0.8m RCA ou XLR pair		175,00
1.0m RCA ou XLR pair		185,00
1.2m RCA ou XLR pair		196,50
1.5m RCA ou XLR pair		212,25
The D-102 III 3T Hybrid	Excellente interconnexion hybride symétrique (métal et Linear Structured Carbon®) primée à plusieurs reprises. Avec gaine HULLIFLEX® résistante jaune-orange caractéristique. Cette version est livrée avec plusieurs brins de notre technologie 3T très appréciée. <i>Notre lauréat multirécompensé</i>	
prix par mètre		30,00
0.8m RCA ou XLR pair		209,00
1.0m RCA ou XLR pair		219,00
1.2m RCA ou XLR pair		229,00
1.5m RCA ou XLR pair		244,00
The Integration Hybrid	Basé sur notre technologie Fusion, triple écran quadruple cœur / quad étoile. Avec gaine HULLIFLEX® dorée résistante. Livré avec des connecteurs symétriques Neutrik XLR plaqués or C - 8.0 (RCA) ou argentés.	
0.8m RCA ou XLR pair		219,00
1.0m RCA ou XLR pair		244,00
1.2m RCA ou XLR pair		269,00
1.5m RCA ou XLR pair		309,00
The Second®	Conducteurs à double noyau à blindage quadruple Linear Structured Carbon® (LSC). Avec gaine résistante en HULLIFLEX® marron clair. Produit une qualité sonore incroyable. Livré avec des connecteurs symétriques Neutrik XLR plaqués or C-7.3 (RCA) ou argentés.	
0.8m RCA ou XLR single		189,00

1.0m RCA ou XLR single		204,00
1.2m RCA ou XLR single		229,00
1.5m RCA ou XLR single		254,00
0.8m RCA ou XLR pair		300,00
1.0m RCA ou XLR pair		339,00
1.2m RCA ou XLR pair		369,00
1.5m RCA ou XLR pair		414,00
The Orchid	De nouvelles idées sur la transmission de signaux de très bas niveau avec une très haute résolution ont été les paramètres de conception de notre interconnexion triaxiale mince de 2,9 mm de diamètre. Grâce aux isolants dopés au carbone structuré linéaire et à la Technologie Tunnel, nous obtenons en plus d'une bonne protection contre les effets de l'environnement, une microphonie très faible. Orchid est idéale comme interconnexion, câblage interne pour l'équipement et comme câble d'instruments de musique de studio. Avec 4 connecteurs C - 3.0 (RCA) plaqués Or ou connecteurs XLR Neutrik plaqués Argent.	
0.8m RCA ou XLR pair		339,00
1.0m RCA ou XLR pair		414,00
1.2m RCA ou XLR pair		489,00
1.5m RCA ou XLR pair		669,00
The MC Silver IT MK III Balanced	Le meilleur de toute notre technologie métallique classique réunie dans l'une des meilleures interconnexions de notre programme : extrêmement spacieuse et dynamique dans ses performances, une percée vers l'avenir et esthétiquement aussi un plaisir grâce à la gaine rouge foncé transparente résistante HULLIFLEX®	
0.8m RCA ou XLR pair		2,649,00
1.0m RCA ou XLR pair		3.099,00
1.2m RCA ou XLR pair		3.549,00
1.5m RCA ou XLR pair		4.249,00
2.0m RCA ou XLR pair		5.399,00
The CNT Limited Edition	Notre dernière contribution au monde toujours intéressant de l'enregistrement et de la lecture est notre interconnexion basée sur le nanotube de carbone le CNT. Carbon Nano Tube est le matériau conducteur le plus avancé actuellement disponible et exclusivement utilisé dans notre CNT. Nous sommes fiers d'annoncer que nous sommes la première entreprise au monde à avoir une application high-tech et commerciale de ce type de carbone très avancé. La	

	qualité sonore est inégalée avec toutes les propriétés dont un audiophile peut rêver, comme un son très spacieux, très dynamique et très transparent sans aucune agressivité. L'écoute vous donne l'impression d'être devant la vraie scène sonore.	
0.8m RCA ou XLR pair		6.000,00
1.0m RCA ou XLR pair		7.500,00
1.2m RCA ou XLR pair		9.000,00
1.5m RCA ou XLR pair		11.250,00
The Platinum Hybrid Mk II Balanced	Interconnexion équilibrée de haute qualité en édition très limitée avec des conducteurs de signal en platine extrêmement purifiés avec une gaine améliorée HULLIFLEX haute densité de couleur platine. Grâce à nos vastes connaissances sur la technologie des métaux, nous avons commencé par calculer les spécifications idéales des conducteurs et avons fait correspondre le type de métal qui possédait ces numéros. Il s'est avéré que deux conducteurs en platine pur à noyau solide de 0,3 mm étaient exact. L'impédance entre 2 conducteurs naturels est très précis 110 Ω. Le résultat est donc non seulement un câble très attrayant, mais aussi probablement la meilleure interconnexion symétrique à base de métal sur le marché aujourd'hui. Après notre introduction très réussie du Platinum Hybrid MK I, nous avons examiné toute amélioration possible, que nous avons réalisée dans un conducteur de capacité basse avec une gaine améliorée plus épaisse. Livré avec connecteurs symétriques Neutrik XLR plaqués rhodium C-11.3 (RCA) ou argentés. Emballé dans une magnifique mallette alu.	
0.8m RCA ou XLR pair		7.500,00
1.0m RCA ou XLR pair		9,375,00
1.2m RCA ou XLR pair		11.250,00
1.5m RCA ou XLR pair		14.000,00
	3T - True Transmission Technology	
	Analogue	
3T The Valley	Livré avec 4 connecteurs C - 7.3 (RCA) plaqués Or ou 4 connecteurs XLR Neutrik plaqués Argent.	
0.8m RCA ou XLR pair		419,00
1.0m RCA ou XLR pair		459,00
1.2m RCA ou XLR pair		499,00
1.5m RCA ou XLR pair		569,00
3T The Rock Hybrid	Livré avec 4 connecteurs C - 8.0 (RCA) plaqués Or ou 4 connecteurs XLR	

	Neutrik plaqués Argent	
0.8m RCA ou XLR pair		489,00
1.0m RCA ou XLR pair		564,00
1.2m RCA ou XLR pair		639,00
1.5m RCA ou XLR pair		749,00
3T The Hill Hybrid	Livré avec 4 connecteurs C - 8.4 (RCA) plaqués Or ou 4 connecteurs XLR Neutrik plaqués Argent.	
0.8m RCA ou XLR pair		749,00
1.0m RCA ou XLR pair		824,00
1.2m RCA ou XLR pair		899,00
1.5m RCA ou XLR pair		1.009,00
3T The Cliff Hybrid	Paire stéréo livrable avec 4 connecteurs C - 11.3 (RCA) plaqués rhodium ou 4 connecteurs XLR Neutrik noirs plaqués argent.	
0.8m RCA ou XLR pair		899,00
1.0m RCA ou XLR pair		999,00
1.2m RCA ou XLR pair		1.099,00
1.5m RCA ou XLR pair		1,249,00
3T The Mountain Hybrid	Paire stéréo livrable avec 4 connecteurs C – 11.4(RCA) plaqués rhodium ou 4 connecteurs XLR Neutrik noir plaqués argent.	
0.8m RCA ou XLR pair		1.049,00
1.0m RCA ou XLR pair		1.100,00
1.2m RCA ou XLR pair		1.249,00
1.5m RCA ou XLR pair		1.499,00
	Coaxial	
3T The River Hybrid	<p>Notre modèle d'interconnexion coaxiale d'entrée de gamme avec noyau central et blindage en conducteurs 3T. Le conducteur central est composé de 19 brins de 150 microns de diamètre chacun. En combinaison avec l'extra couche L.S.C. autour du noyau central, nous avons appliqué ensemble 2 technologies très innovantes pour ouvrir les portes à la plus haute qualité dans les expériences musicales.</p> <p>Le blindage est composé de 40 brins 3T combinés à 2 couches de multiples brins de cuivre de haute qualité revêtus d'argent lourd. Notre technologie 3T exclusive offre une résolution beaucoup plus élevée et des détails plus riches, par rapport à toute autre technologie métallique utilisée jusqu'à présent. Livré avec connecteurs C - 7.3 (RCA) plaqués rhodium.</p>	

0.8m RCA – RCA single		195,00
1.0m RCA – RCA single		210,00
1.2m RCA – RCA single		225,00
1.5m RCA – RCA single		247,50
0.8m RCA – RCA pair		329,00
1.0m RCA – RCA pair		359,00
1.2m RCA – RCA pair		389,00
1.5m RCA – RCA pair		434,00
3T The Sea Hybrid	<p>Notre deuxième interconnexion coaxiale 3T avec des mises à niveau techniques par rapport au 3T River Hybrid. Le conducteur central hybride unique est constitué d'un conducteur monobrin 3T plus épais d'un diamètre de 400 microns et recouvert d'une couche L.S.C. pour améliorer la qualité du signal. Le blindage a à côté de 40 brins 3T, 2 couches de plusieurs brins de cuivre de haute qualité revêtus d'argent lourd.</p> <p>Le caractère sonore dynamique combiné à la très haute résolution vous surprendra beaucoup. Toute notre technologie 3T combinée et innovante contribue à une reproduction sonore très naturelle jamais connue auparavant. Livré avec connecteurs C - 8.0 (RCA) plaqués rhodium.</p>	
0.8m RCA – RCA pair		379,00
1.0m RCA – RCA pair		419,00
1.2m RCA – RCA pair		459,00
1.5m RCA – RCA pair		499,00
0.8m RCA – RCA single		225,00
1.0m RCA – RCA single		247,50
1.2m RCA – RCA single		270,00
1.5m RCA – RCA single		304,00
	Digital interconnects	
The MC - Digi-coupler 75 Ohm	<p>Notre interconnexion numérique à très faible rayonnement a été conçue sur demande spéciale. Un incroyable amortissement des émissions de 126 dB à 1 GHz et de 84 dB à 4 GHz. L'impédance est de 75 Ohm +/- 0,5 Ohm jusqu'à 4 GHz. Le lien électrique idéal entre n'importe quelle source de 75 ohms et une charge de 75 ohms. Pensez aux connexions lecteur-convertisseur. Ce câble est également parfait dans les combinaisons composante XY, RVB et S-VHS. Avec gaine HULLIFLEX® dorée résistante. Les câbles sont emballés individuellement avec 2 connecteurs C - 8.4 (RCA) plaqués</p>	
0.8m RCA ou BNC Single		139,00
1.0m RCA ou BNC Single		146,00

1.2m RCA ou BNC Single		152,00
1.5m RCA ou BNC Single		170,00
The AES - EBU 110 Ohm Professional Link	Qualité de transmission supérieure pour les signaux numériques symétriques à une impédance de ligne caractéristique de 110 ohms. Bande passante de fréquence jusqu'à 300 MHz avec un facteur de blindage très élevé pour éviter l'émission de signal. Avec gaine rouge HULLIFLEX® résistante. Avec 2 connecteurs XLR numériques plaqués or Neutrik conçus et réglés pour des besoins numériques.	
0.8m XLR digital Single		179,00
1.0m XLR digital Single		184,00
1.2m XLR digital Single		189,00
1.5m XLR digital Single		199,00
The Optocoupler MK II	Le câble à fibre optique n'a jamais de problèmes normalement causés par ex. interférences électriques et/ou magnétiques externes. La fibre optique est exempte de toute détérioration. Les extrémités de fibre de forme convexe réduisent les pertes d'insertion au minimum. Capacité de transmission de données : > 250 Mégabits/seconde. Combinaison de connecteurs : Toslink - Toslink.	
1.0m Toslink - Toslink		72,50
1.5m Toslink – Toslink Single		100,00
2.0m Toslink – Toslink Single		125,00
2.5m Toslink – Toslink Single		150,00
3.0m Toslink – Toslink Single		175,00
4.0m Toslink – Toslink Single		200,00
5.0m Toslink – Toslink Single		225,00
7,5m Toslink – Toslink Single		300,00
	HDMI câbles	
The VDH HDMI Flat SE	Le HDMI Flat SE est une édition spéciale de notre HDMI Flat HEAC. Nous avons pu réduire considérablement le coût par rapport à notre HEAC plat HDMI "normal". Aucune puce Redmere n'est nécessaire et nous pouvons travailler avec des brins AWG 28 de cuivre de haute pureté sans oxygène	
1.0m 4K		60,00
1.5m 4K		65,00
2.0m 4K		70,00
3.0m 4K		80,00

The VDH HDMI Ultimate 4K HEAC	Notre VDH HDMI Ultimate 4K HEAC est notre câble HDMI de la plus haute qualité, prêt pour l'avenir. Conçu en totale conformité avec la norme HDMI High Speed avec Ethernet. Prend en charge les modes d'affichage jusqu'à 3840 x 2160/60 Hz inclus, garantis pour des longueurs de 1,0 à 7,5 mètres. Avec des connecteurs HDMI de type A de haute qualité. Le câble est directionnel grâce à une puce de support. Le connecteur côté moniteur a une image de moniteur spéciale imprimée.	
		
0.7m 4K		75,00
1.0m 4K		100,00
1.5m 4K		115,00
2.0m 4K		130,00
3.0m 4K		160,00
5.0m 4K		220,00
7.5m 4K		295,00
10.0m 4K		360,00
12.5m 4K		435,00
15.0m 4K		510,00
USB câbles		
The VDH USB Ultimate	La solution ultime pour la connexion USB A-B des produits audio numériques haut de gamme. Notre connaissance de la conception et de la production de câbles, associée à l'utilisation des technologies les plus modernes disponibles, a abouti à ce câble VDH USB Ultimate qui satisfera même les besoins les plus exigeants.	
1.0m		315,00
1.5m		360,00
2.0m		405,00
2.5m		450,00
3.0m		540,00
4.0m		630,00
5.0m		720,00
Subwoofer interconnects		
The MINI Sub Hybrid	Le MINI SUB Hybrid a été conçu comme un câble de caisson de basses actif. Il est extrêmement flexible et possède une gaine de couleur crème.	
1.0m RCA – RCA single		14,75
1.5m RCA – RCA single		104,80
2.0m RCA – RCA single		111,00
3.0m RCA – RCA single		125,80
4.0m RCA – RCA single		140,60

	mm. En veste HULLIFLEX® durable rouge avec impression dorée. Connecteurs utilisables : BERRI bus 13,2 mm.	
2.0m set / 4 cables / BERRI bus		1.199,00
2.5m set / 4 cables / BERRI bus		1.349,00
3.0m set / 4 cables / BERRI bus		1.599,00
The Twin (RED)	Câble d'enceintes OFC de 2 x 1,23 mm ² de diamètre. Avec gaine Hulliflex transparente ou rouge.	
2.0m pair bananas/ fourches		125,50
2.5m pair bananas/ fourches		130,50
3.0m pair bananas/ fourches		136,00
The Skyline Hybrid	Câble d'enceintes souple plat à deux fils en cuivre très pur et à conducteur hybride revêtu de carbone structuré linéaire (2x AWG 18). Avec gaine résistante HULLIFLEX® bleu	
2.0m pair bananas/ fourches		137,00
2.5m pair bananas /fourches		146,50
3.0m pair bananas/ fourches		155,50
The Snowline	Câble en Cuivre argenté bifilaire plat Avec gaine blanche HULLIFLEX® résistante.	
2.0m pair bananas/ fourches		150,00
2.5m pair bananas/ fourches		159,00
3.0m pair bananas/ fourches		168,00
The Clearwater	Câble d'enceintes plat bifilaire très souple (AWG 14) avec un seul objectif : la meilleure qualité de transmission sonore au prix le plus bas possible. Avec gaine HULLIFLEX® résistante transparente.	
Prix par mètre		14,50
2.0m pair bananas/ fourches		165,00
2.5m pair bananas/ fourches		179,00
3.0m pair bananas/ fourches		194,00
The Arctic	Câble d'enceintes flexible plat à deux conducteurs (2x AWG12) avec gaine HULLIFLEX® durable blanche. Ceci est la version plus lourde de notre célèbre The Snowline.	
2.0m pair bananas/ fourches		176,00

2.5m pair bananas/ fourches		194,00
3.0m pair bananas/ fourches		212,00
The Goldwater	Câble d'enceintes à 2 fils (2x AWG 14) comme le CLEARWATER d'origine, mais avec une gaine HULLIFLEX® durable spéciale de couleur dorée qui offre une protection supplémentaire contre les rayons UV du soleil.	
2.0m pair bananas/ fourches		210,00
2.5m pair bananas/ fourches		228,00
3.0m pair bananas/ fourches		246,00f
The CS-122 Hybrid	Version bifilaire du CS - 12 HF (2x AWG 12). Câble plat, avec un revêtement saturé L.S.C.® autour des 2 conducteurs en cuivre très pur recouverts d'argent dense. Avec gaine crème HULLIFLEX® durable avec impression dorée.	
Prix par mètre		24,50
2.0m pair bananas/ fourches		250,00
2.5m pair bananas/ fourches		275,00
3.0m pair bananas/ fourches		300,00
The D-352 Hybrid	Câble d'enceintes plat à deux conducteurs (2x AWG 10) de haute qualité avec un revêtement saturé L.S.C.® autour des deux conducteurs en cuivre multibrins revêtus d'argent épais. Avec gaine HULLIFLEX® durable, couleur rouge métallique avec impression.	
Prix par mètre		41,00
2.0m pair bananas/ fourches		335,00
2.5m pair bananas/ fourches		375,00
3.0m pair bananas/ fourches		415,00
The Magnum Hybrid MK II	Câble d'enceintes plat à deux fils plats (2x AWG 8) lourd et de très haute qualité avec un revêtement saturé L.S.C.® autour des deux conducteurs en cuivre multibrins revêtus d'argent. Dans une jolie gaine HULLIFLEX® résistante rouge foncé.	
Prix par mètre		60,00
2.0m pair bananas/ fourches		549,00
2.5m pair bananas/ fourches		609,00
3.0m pair bananas/ fourches		669,00
The Inspiration Hybrid	Câble d'enceintes à gaine extérieure dorée à 4 fils de haute qualité en technologie Fusion. Les quatre conducteurs internes ont des couches L.S.C.® séparées et un conducteur central supplémentaire pour la mise à la terre. Ce câble offre une excellente qualité sonore.	

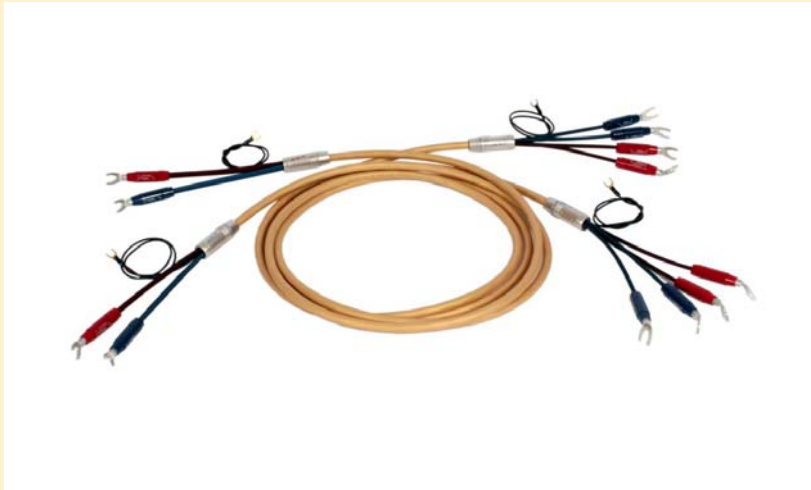
	<i>câblage stéréo à 4 fils terminé par connecteurs BERRI bus plaqués or (2-2)</i>	
2.0m pair (2 câbles)		1.399,00
2.5m pair (2 câbles)		1.499,00
3.0m pair (2 câbles)		1.599,00
	<i>bi-câblage à 4 fils terminé par connecteurs BERRI bus plaqués or (2-4)</i>	
2.0m pair (2 câbles)		1.499,00
2.5m pair (2 câbles)		1.599,00
3.0m pair (2 câbles)		1.699,00
	<i>bi-amp à 4 fils terminé par connecteurs BERRI bus plaqués or (4-4)</i>	
2.0m pair (2 câbles)		1.699,00
2.5m pair (2 câbles)		1.799,00
3.0m pair (2 câbles)		1.899,00
3T The Air	<p>Van den Hul a introduit un câble à 4 conducteurs, équipé de nos nouveaux conducteurs 3T, appelés 3T The AIR. AIR est notre câble d'enceintes couleur or 3T d'entrée de gamme qui peut être utilisé pour les applications stéréo (2-2), bifilaire (2-4) et/ou bi-amp (4-4). La terminaison se fait avec connecteurs de BERRI bus spéciaux 3T plaqués rhodium.</p>	
		
	<i>3T The Air bi-câblage</i>	
	<i>câblage stéréo à 4 fils terminé par BERRI bus plaqués rhodium (2-2)</i>	
2.0m pair (2 câbles)		1.799,00
2.5m pair (2 câbles)		1.899,00
3.0m pair (2 câbles)		1.999,00
4.0m pair (2 câbles)		2.199,00
5.0m pair (2 câbles)		2.399,00
	<i>bi-câblage à 4 fils terminé par BERRI bus plaqués rhodium (2-4)</i>	
2.0m pair (2 câbles)		2.099,00
2.5m pair (2 câbles)		2.199,00
3.0m pair (2 câbles)		2.299,00

4.0m pair (2 câbles)		2.499,00
5.0m pair (2 câbles)		2.699,00
	<i>bi-amp à 4 fils terminé par BERRI bus plaqués rhodium (4-4)</i>	
2.0m pair (2 câbles)		2.299,00
2.5m pair (2 câbles)		2.399,00
3.0m pair (2 câbles)		2.499,00
4.0m pair (2 câbles)		2.699,00
5.0m pair (2 câbles)		2.899,00
3T The Cloud SE	<p>Ce câble de haut-parleur isolé Hulliflex de couleur or est composé de 4 groupes AWG08 de brins 3T. Chaque groupe est composé de 6 x 7 brins avec chaque brin un diamètre de 0,34 mm : combiné une taille de AWG-8.</p> <p>Grâce à la construction lourde 3T, vous profiterez d'une qualité sonore fabuleuse.</p> <p>câblage stéréo à 4 conducteurs terminé par des connecteurs BERRI bus plaqués rhodium.</p>	
		
	<i>3T The Cloud set bi-câblage</i>	
	<i>câblage stéréo à 4 fils terminé par BERRI bus plaqués rhodium (2-2)</i>	
2.0m pair (2 câbles)		2.449,00
2.5m pair (2 câbles)		2.649,00
3.0m pair (2 câbles)		2.849,00
4.0m pair (2 câbles)		3.049,00
5.0m pair (2 câbles)		3.249,00
	<i>bi-câblage à 4 fils terminé par BERRI bus plaqués rhodium (2-4)</i>	
2.0m pair (2 câbles)		2.699,00
2.5m pair (2 câbles)		2.899,00
3.0m pair (2 câbles)		3.099,00
4.0m pair (2 câbles)		3.499,00

5.0m pair (2 câbles)		3.899,00
	<i>bi-amp à 4 fils terminé par BERRI bus plaqués rhodium (4-4)</i>	
2.0m pair (2 câbles)		2.899,00
2.5m pair (2 câbles)		3.099,00
3.0m pair (2 câbles)		3.299,00
4.0m pair (2 câbles)		3.699,00
5.0m pair (2 câbles)		4.099,00
3T The Cloud Limited Edition	<p>Il s'agit de la version bleu pastel du 3T The Cloud SE Hybrid. La grande différence est qu'il s'agit d'une version personnalisée, protégée par une gaine tressée (colorée), emballée dans une belle mallette en aluminium avec un certificat numéroté signé à la main par le maître lui-même.</p>	
		
	<i>3T The Cloud Limited Edition</i>	
	<i>câblage stéréo à 4 fils terminé par BERRI bus plaqués rhodium (2-2)</i>	
2.0m pair (2 câbles)		2.649,00
2.5m pair (2 câbles)		2.849,00
3.0m pair (2 câbles)		3.049,00
4.0m pair (2 câbles)		3.449,00
5.0m pair (2 câbles)		3.849,00
	<i>bi-câblage à 4 fils terminé par BERRI bus plaqués rhodium (2-4)</i>	
2.0m pair (2 câbles)		2.949,00
2.5m pair (2 câbles)		3.149,00
3.0m pair (2 câbles)		3.349,00

4.0m pair (2 câbles)		3.749,00
5.0m pair (2 câbles)		4.199,00
	<i>bi-amp à 4 fils terminé par BERRI bus plaqués rhodium (4-4)</i>	
2.0m pair (2 câbles)		3.149,00
2.5m pair (2 câbles)		3.349,00
3.0m pair (2 câbles)		3.549,00
4.0m pair (2 câbles)		3.949,00
5.0m pair (2 câbles)		4.349,00
3T The Cumulus Hybrid	<p>L'isolation Hulliflex dorée entoure un véritable câble robuste avec des performances visuelles et une qualité sonore impressionnante. Le Cumulus Hybrid a une construction en quad avec 4 conducteurs Hulliflex séparés. Chacun des conducteurs 4 x AWG - 5 3T est composé d'un groupe de plusieurs brins 3T pour produire la meilleure qualité sonore jamais vue.</p>	
		
	<i>3T The Cumulus bi-câblage</i>	
	<i>câblage stéréo à 4 fils terminé par BERRI bus plaqués rhodium (2-2)</i>	
2.0m pair (2 câbles)		5.099,00
2.5m pair (2 câbles)		5.499,00
3.0m pair (2 câbles)		5,899,00
4.0m pair (2 câbles)		6.699,00
5.0m pair (2 câbles)		7.499,00
	<i>bi-câblage à 4 fils terminé par BERRI bus plaqués rhodium (2-4)</i>	
2.0m pair (2 câbles)		5.399,00
2.5m pair (2 câbles)		5.799,00
3.0m pair (2 câbles)		6.199,00
4.0m pair (2 câbles)		6.999,00
5.0m pair (2 câbles)		7.799,00
	<i>bi-amp à 4 fils terminé par BERRI bus plaqués rhodium (4-4)</i>	

2.0m pair (2 câbles)		5.599,00
2.5m pair (2 câbles)		5.999,00
3.0m pair (2 câbles)		6.399,00
4.0m pair (2 câbles)		6.799,00
5.0m pair (2 câbles)		7.999,00
3T The Cumulus Hybrid Limited Edition	Cette version du 3T The CUMULUS Hybrid est une version personnalisée numérotée, terminée par des manchons tressés (colorés), avec un certificat signé à la main par le Maître lui-même.	
	<i>câblage stéréo à 4 fils terminé par BERRI bus plaqués rhodium (2-2)</i>	
2.0m pair (2 câbles)		5.399,00
2.5m pair (2 câbles)		5.799,00
3.0m pair (2 câbles)		6.199,00
4.0m pair (2 câbles)		6.999,00
5.0m pair (2 câbles)		7.799,00
	<i>bi-câblage à 4 fils terminé par BERRI bus plaqués rhodium (2-4)</i>	
2.0m pair (2 câbles)		5.699,00
2.5m pair (2 câbles)		6.099,00
3.0m pair (2 câbles)		6.499,00
4.0m pair (2 câbles)		7.299,00
5.0m pair (2 câbles)		8.099,00
	<i>bi-amp à 4 fils terminé par BERRI bus plaqués rhodium (4-4)</i>	
2.0m pair (2 câbles)		5.899,00
2.5m pair (2 câbles)		6.299,00
3.0m pair (2 câbles)		6.699,00
4.0m pair (2 câbles)		7.499,00
5.0m pair (2 câbles)		8.299,00
The Nova	Une version légèrement plus fine (17 mm de diamètre) de notre prestigieux câble de haut-parleur Le SUPER NOVA. Avec la même gaine de protection rouge, contenant 4 fils AWG 8 et un blindage supplémentaire pour éviter les interférences H.F. Conçu pour l'audiophile avec un budget légèrement limité qui veut toujours le meilleur. Bien emballé dans une mallette pratique.	



The Nova bi-câblage

câblage stéréo à 4 fils terminé par connecteurs BERRI bus plaqués or (2-2)

2.0m pair (2 câbles)	2.749,00
2.5m pair (2 câbles)	3.149,00
3.0m pair (2 câbles)	3.549,00
4.0m pair (2 câbles)	3.949,00
5.0m pair (2 câbles)	4.349,00

bi-câblage à 4 fils terminé par connecteurs BERRI bus plaqués or (2-4)

2.0m pair (2 câbles)	3.049,00
2.5m pair (2 câbles)	3.449,00
3.0m pair (2 câbles)	3.849,00
4.0m pair (2 câbles)	4.249,00
5.0m pair (2 câbles)	4.649,00

bi-amp à 4 fils terminé par connecteurs BERRI bus plaqués or (4-4)

2.0m pair (2 câbles)	3.249,00
2.5m pair (2 câbles)	3.649,00
3.0m pair (2 câbles)	4.049,00
4.0m pair (2 câbles)	4.449,00
5.0m pair (2 câbles)	4.849,00

The Super Nova

Un impressionnant câble de haut-parleur 4 x AWG 6 avec gaine de protection rouge foncé de 20 mm de diamètre comprenant un blindage supplémentaire pour éviter les interférences H.F. Spécialement conçu pour les audiophiles très exigeants. Bien emballé dans une mallette pratique.



The Super Nova câblage stéréo avec connecteurs BERRI gold plated

câblage stéréo à 4 fils terminé par connecteurs BERRI bus plaqués or (2-2)

2.0m pair (2 câbles)	3.349,00
2.5m pair (2 câbles)	3.849,00
3.0m pair (2 câbles)	4.349,00
4.0m pair (2 câbles)	4.849,00
5.0m pair (2 câbles)	5.349,00

bi-câblage à 4 fils terminé par connecteurs BERRI bus plaqués or (2-4)

2.0m pair (2 câbles)	3.649,00
2.5m pair (2 câbles)	4.199,00
3.0m pair (2 câbles)	4.649,00
4.0m pair (2 câbles)	5.199,00
5.0m pair (2 câbles)	5.649,00

bi-amp à 4 fils terminé par connecteurs BERRI bus plaqués or (4-4)

2.0m pair (2 câbles)	3.849,00
2.5m pair (2 câbles)	4.349,00
3.0m pair (2 câbles)	4.849,00
4.0m pair (2 câbles)	5.349,00
5.0m pair (2 câbles)	5.849,00

Câbles d'alimentation

M.C. The Mainsstream Hybrid

Câble d'alimentation filtrant les signaux parasites à large bande à usage intensif avec 7 brins et blindage renforcé. Diamètre extérieur 15 mm et gestion du courant supérieur à 20 ampères. Avec gaine résistante HULLIFLEX® de couleur or.



M.C. The Mainsstream Hybrid - Schuko – IEC connectors

1.5m Schuko – IEC		375,00
2.0m Schuko – IEC		425,00
2.5m Schuko – IEC		475,00
M.C. The Mainsserver Hybrid	Ce câble d'alimentation de qualité spéciale de 8,0 mm est la version à faible courant (12 ampères) de notre 20 ampères The Mainsstream Hybrid (BS). Avec gaine résistante HULLIFLEX® de couleur or.	
1.5m Schuko – IEC		225,00
2.0m Schuko – IEC		250,00
2.5m Schuko – IEC		275,00
	Connecteurs	
Cinch - 4.0	Connecteur de type RCA avec ouverture de câble de 4,0 mm de diamètre, conçu pour le D-501 Hybrid, notre D-501 Silver Hybrid, le D-502 Hybrid, COMPOLINE, ISIS et THAMES. Ce connecteur est fabriqué à partir des meilleurs matériaux avec une broche centrale en bronze phosphoreux avec un placage en or dense et un anneau d'isolation interne en téflon. Couleur extérieure : or avec marqueur de couleur rouge et bleu. Prix par connecteur	21.00
Cinch - 5.5	Connecteur de type RCA avec ouverture de câble de 5,5 mm de diamètre, conçu pour le MC - Silver IT 65 G, le BAY C5 Hybrid et le Mini SUB Hybrid. Ce connecteur est fabriqué à partir des meilleurs matériaux avec une broche centrale en bronze phosphoreux avec un placage en or dense et un anneau d'isolation interne en téflon. Couleur extérieure : or avec marqueur de couleur rouge et bleu. Prix par connecteur	22,50
Cinch - 7.3	Connecteur de type RCA avec ouverture de câble de 7,3 mm de diamètre, conçu pour le D - 102 III Hybrid, MC - Silver IT Mk II 75 Ohm, The FIRST® Ultimate, MC	

	- Silver IT Mk II Coaxial, The WAVE, The TIDE, The MC-Silver IT Mk III et The SECOND®. Ce connecteur est fabriqué à partir des meilleurs matériaux avec une broche centrale en bronze phosphoreux avec un placage en or dense et un anneau d'isolation interne en téflon. Couleurs extérieures : or ou blanc avec marqueur de couleur rouge et bleu. Prix par connecteur	25,00
Cinch - 8.0	Connecteur de type RCA avec ouverture de câble de 8,0 mm de diamètre, conçu pour The First® Ultimate, The First® Metal Screen et The Integration Hybrid. Ce connecteur est fabriqué à partir des meilleurs matériaux avec une broche centrale en bronze phosphoreux avec placage à l'or dense et anneau d'isolation interne en téflon. Couleur extérieure : or avec marqueur de couleur rouge et bleu. Prix par connecteur	27,50
Cinch - 8.4	Connecteur de type RCA avec ouverture de câble de 8,4 mm de diamètre, conçu pour le Digi-Coupleur 75 ohm, le WELL Hybrid, le SUB Hybrid et le SURF. Ce connecteur est fabriqué à partir des meilleurs matériaux avec une broche centrale en bronze phosphoreux avec un placage en or dense et un anneau d'isolation interne en téflon. Couleur extérieure : or. Prix par connecteur	30.00
Cinch - 12.0	Connecteur de type RCA avec ouverture de câble de 12,0 mm de diamètre, conçu pour l'INSPIRATION Hybrid (lorsqu'il est utilisé comme interconnexion). Ce connecteur est fabriqué à partir des meilleurs matériaux avec un centre en bronze phosphoreux avec un placage en or dense et un anneau d'isolation interne en téflon. Couleur extérieure : marqueur de couleur rouge et bleu. Prix par connecteur	37,50
Neutrik XLR	Pour le type de connexions XLR / Canon, nous équipons nos câbles symétriques sur mesure ou emballés dans une boîte standard avec ces connecteurs XLR. Nous utilisons exclusivement des connecteurs en ligne à 3 pôles à corps noir de marque Neutrik de la plus haute qualité avec des broches de contact argentées ; une norme professionnelle mondiale. Poignée en métal moulé sous pression noire avec serre-câble de type mandrin anti-traction.	
XLR 3 broches (mâle, avec broches plaquées argent)		23,10
XLR 3 broches (femelle, avec broches plaquées argent)		21,75
Connecteur Bus plaqué or avec tête interchangeable	Disponible avec entrée de câble 3, 4, 5, 6,5, 8 ou 10 mm Livré avec gaine thermo rétractable (rouge/bleu) Les connecteurs à fourche et banane sont des raccords de liaison WBT.	
Connecteur Bus plaqué or avec fourche		18,50

Connecteur Bus plaqué Or avec Banane		20,50
Partie fourche uniquement		18,00
Partie banane uniquement		12,50
Manchon isolant VDH thermo rétractable (rouge et bleu)		1,00
Connecteur Bus Plaqué Or avec tête de connexion interchangeable - version BERRI	Nouvelle version améliorée du connecteur de bus non isolé standard. Disponible avec entrée de câble 4,5, 6,5, 8,3, 10 et 13,2 mm Les connecteurs à bêche et à banane sont des raccords de poste de liaison WBT. Aucun jeu de manchons thermo rétractables nécessaire. Disponible en rouge et bleu. Pour savoir quel connecteur BERRI est compatible avec quel câble, veuillez consulter.	
BERRI Bus fourche		24,00
BERRI Bus Banana		24,00
Partie fourche uniquement		14,30
Partie banane uniquement		14,30
Fiche de conversion avec bande colorée	Plaqué or, disponible avec bande bleue, rouge, verte, blanche ou noire.	
BNC vers RCA		12,00
RCA vers BNC		12,00
The Tonearm connector (TAC)	Connecteur plaqué or à 5 contacts pour bras de lecture. Spécialement conçu pour nos câbles D - 501 Hybrid, D - 501 Silver Hybrid, D - 502 Hybrid, THAMES et ISIS. Couleur noire.	
Version droite		46,50
Version 90°		46,50
Connecteur Do It Yourself (D.I.Y.)	Pour établir des connexions rapides et sécurisées à fourche/banane avec nos câbles de HP, la soudure régulière prend son temps. Dénuder votre câble HP sur 14 mm, le replier et le visser. La décharge de traction et les connexions sécurisées en sont le résultat. 4 pièces à visser par paquet.	
D.I.Y. banane sous blister		45,00
D.I.Y. fourche sous blister		45,00
Clips pour cellule phono	Clip de connexion de fil de Head Shell plaqué or. Également utilisé en combinaison avec le fil CC - 18 LSC.	
Clip - 1,0 mm plaqué or		1,75
Clip - 1.2mm plaqué or		2,25

Dimension des connecteurs BERRI par câble

Cable	BERRI
Clearwater	4,5 mm
CS-122	6,5 mm
The Twin	4,5 mm
D-352	8,3 mm
Goldwater	6,5 mm
Magnum MK II	8,3 mm
Revelation	13,2 mm
Revolution	8,3 mm
SCS-4	8,3 mm
SCS-6	8,3 mm
Skyline	4,5 mm
Snowline	4,5 mm
Teatrack	6,5 mm
Inspiration	
• Stereo	8 x 8,3 mm
• bi-câblage	8 x 8,3 mm & 4 x 13,2 mm
• bi-amp	16 x 8,3 mm
Nova	
• Stereo	8 x 13,2 mm
• bi-câblage	4 x 13,2 mm & 8 x 8,3 mm
• bi-amp	16 x 8,3 mm
Super Nova	
• Stereo	8 x 20,0 mm
• bi-câblage	4 x 20,0 mm & 8 x 8,3 mm
• bi-amp	16 x 8,3 mm

van den Hul®

Phono Tarif TTC - 09/2023 - 08/2024



Référence	Description	Prix / €
	Les cellules phono	
	Gamme Classique	
MC – 10 Special * <i>code: A-MC-10</i>	Cellule MC, diamant VDH-type 1, cantilever solide bore, bobines en fil argent Matched Crystal et sortie 0.65 mV à 5.6 cm/s. Version sélectionnée du DDT-II Special. Avec front pôle GRASHOPPER et un aimant de support interne supplémentaire.	1.650,00
		
MC – One Special * <i>code: A-MC-ONE</i>	Cellule MC diamant VDH-type 1, cantilever solide bore, bobines en fil d'argent Matched Crystal et sortie 0.65 mV à 5.6 cm/s. Version sélectionnée du DDT-II Special. Avec front pôle GRASHOPPER et un aimant de support interne supplémentaire.	1.875,00
	<i>* Special: indique des améliorations importantes. Un pôle avant plus épais et un petit aimant supplémentaire, tous deux améliorant encore les capacités de résolution de la cellule.</i>	

	The Frog series	
The Frog <i>code: A-FRG</i>	Avec la bobine, le front pôle et la suspension de GRASSHOPPER. La meilleure cellule disponible pour son prix. Sortie 0,75 mV à 5,6 cm/sec, bobines en fil Matched Crystal, cantilever en bore solide et aimant de support interne supplémentaire.	2.400,00
The Frog Gold <i>code: A-FRG-G</i>	La version supérieure de FROG ® avec des bobines en fil d'or et cantilever en bore solide. Sortie 0,75 mV à 5,6 cm/sec. Livré avec un aimant de support interne supplémentaire.	2.925,00
	The Crimson series	
	The Crimson est une cellule phono MC sur mesure de haute performance. Un croisement du Canari et du Condor. Cette cellule est disponible en couleur bois naturel clair et foncé ainsi qu'en version rouge (également en bois). Sur demande spéciale, un corps en Polycarbonate est disponible. Les caractéristiques spécifiques de cette excellente cellule sont : une sortie relativement élevée (0,95 mV), des bobines en or, un aimant Samarium-Cobalt, une séparation étendue des canaux et une superbe capacité de suivi. Probablement une des cellules avec le meilleur rapport qualité prix disponible. Entièrement construite à la main par le maître lui-même, elle bénéficie du service de 250 à 300 heures, gratuit pour le propriétaire d'origine.	
Black Crimson <i>code: A-BC</i>	Corps en Polycarbonate	4.125,00
The Crimson XGW <i>code: A-CRN-XGW</i>	Corps en bois de Pau	4.200,00
The Crimson XGW 'Stradivarius' <i>code: A-CRN-STR</i>	Corps en bois de Pau, laqué	4.500,00
The Crimson XGW 'Master Signature' <i>code: A-CRN-XGWS</i>	Corps en bois de Pau 	5.475,00
The Crimson 'Elite' <i>code: A-CRN-ELI</i>	La version ultime du Crimson / Corps en bois de Koa	6.750,00

	The Colibri series	
	<p>Top model, avec des bobines en cuivre cristal assorties, à une sortie de 0.38mV à 5.6 cm/sec. En minimisant le circuit magnétique total, la distorsion a subi une diminution considérable.</p> <p>Cantilever très court en Bore solide. The Colibri Master Signature est l'aboutissement de 45 années de R & D de cellules phono VDH. Grâce à une nouvelle structure magnétique, c'est le Colibri le plus puissant qu'il ait jamais construit. Le poids des bobines est le même, avec le même nombre de spires dans les bobines. Cela offre plus de sortie, plus de dynamique, une meilleure mise en scène et une séparation de canaux 40 dB.</p> <p>Le cantilever a 4 mm, un peu plus long que les autres Colibri une meilleure dynamique et une meilleure réponse des basses. Cette cellule a une sortie élevée unique 1,1 mV. Tous les modèles sont traités avec la laque pour violon Stradivarius, temps de séchage de 3 mois.</p>	
The Colibri XGP <i>code: A-COL-GPS</i>	corps en Polycarbonate, bobine en fil d'or	5.700,00
The Colibri XGW 'Stradivarius' <i>code: A-COL-XGWS</i>	<p>corps en bois de Pau</p> <ul style="list-style-type: none"> • Pau ferro wooden body, CNC machined • Original lacquer of a Stradivarius applied to further control resonances in the cartridge body • VDH 1S tip • Solid boron cantilever, shortened for enhanced accuracy and directness • Matched crystal gold-wired coils • Standard output level of 0.60mV at 5.6 cm/s (optional on request: various levels from 0,30mV to 1.1mV) • Samarium-Cobalt magnet 	6.900,00
The Colibri XGW 'Master Signature' <i>code: A-COL-MS</i>	<p>corps en bois de Pau, laque Stradivarius, bobine fil d'or et aimant carrée</p> <ul style="list-style-type: none"> • CNC machined • Original lacquer of a Stradivarius applied to further control resonances in the cartridge body • VDH 1S tip • Solid boron cantilever, shortened for enhanced accuracy and directness • Matched crystal gold-wired coils • Standard output level of 0.60mV at 5.6 cm/s (optional on request: various levels from 0,30mV to 1.1mV) • Samarium-Cobalt magnet to extend channel separation and achieve superb tracking ability • Extra magnet to improve its resolution capabilities and magnetic field 	9.500,00

<p>The Colibri XGW 'Grand Cru' <i>code: A-COL-GCE</i></p>	<p>version mise à jour de 'Master Signature', Sortie Standard 0.60 mV at 5.6 cm/s (sur demande en sortie 0,3 mV à 1,1mV).</p>	<p>10.000,00</p>
<p>The Colibri XGW 'Grand Cru Elite' <i>code: A-COL-GCE</i></p>	<ul style="list-style-type: none"> ▪ Koa wooden body, CNC machined ▪ Original lacquer of a Stradivarius applied to further control resonances ▪ VDH 1S tip ▪ Solid boron cantilever, shortened for enhanced accuracy and directness ▪ Matched crystal gold-wired coils ▪ Reduced thickness and length of the tension wire of the gold-wired coils ▪ Upgraded suspension matched with refined tension wire <p>Sortie Standard 0.60 mV at 5.6 cm/s (sur demande en sortie 0,3 mV à 1,1mV).</p>	<p>12.000,00</p>
<p>Le vinyle</p>		
<p>LP - <i>code: HC01</i></p> 	<p>A Tribute to Analog: Beets Brothers, Lils Mackintosh, Hans Dulfer Ce vinyle très spécial est un enregistrement analogue de référence, réalisé comme un hommage à l'analogue. Parfaitement adapté pour démontrer les qualités de nos cellules phono, le matériel a été enregistré avec Mr. Hans Dulfer, l'un des saxophonistes néerlandais les plus célèbres, Lils Mackintosh, un chanteur solo bien connu dans de nombreux festivals et enfin et surtout : The Beets Brothers.</p>	<p>45,00</p>
<p>Les accessoires phono</p>		
<p>Wooden cartridge box <i>code: IB71</i></p>	<p>Boîte en bois pour cellule phono</p>	<p>75,00</p>
<p>Spirit level - <i>code: IH03</i></p>	<p>Niveau à bulle</p>	<p>32,50</p>
<p>Cartridge mounting set <i>code: IH01</i></p>	<p>Kit de montage cellule phono (brosse, tournevis, 2 rondelles, 4 vis)</p>	<p>45,00</p>
<p>The Turntable Spindle Oil <i>code: IK01</i></p>	<p>Huile pour axe platine TD. Huile spéciale pour roulements à billes métalliques des platines TD. Flacon de 25 cc avec brosse d'application.</p>	<p>45,00</p>
<p>The Tracking Force Meter <i>code: IH04</i></p>	<p>Balance digitale de haute précision Modèle amélioré: très précis (+/- 0,002 gr.). Ecran tactile digital, Echelle numérique exacte.</p>	<p>92,50</p>
<p>The Solution <i>code: IDQ01</i></p>	<p>Liquide traitement des contacts. Solution est un produit très stable, non chimique qui protège longtemps le métal des connecteurs ou des câbles contre la détérioration chimique. Livré en flacon de 25 cc.</p>	<p>39,50</p>
<p>The Lower Friction Oil (T.L.F.) <i>code: IK05</i></p>	<p>Huile à faible coefficient de friction. La platine TD et les autres composants rotatifs ont besoin d'une huile parfaite d'une grande fiabilité. T.L.F. est adaptée à ce travail exigeant : pas d'oxydation, très faible tension superficielle (1/4 d'eau), liaison très forte avec la surface sous-jacente et revêtement ultra fin. Lubrifiant à faible frottement T.L.F. est le plus adapté. Flacon de 25 cc avec brosse.</p>	<p>37,50</p>

The Headshell Link Evo set <i>code: IK14</i>	Connecteurs liaison cellule / bras Le lien entre le bras de lecture et la cellule. Le set contient 4 fils colorés (rouge, verte, bleue et transparente) de 3.5cm MCS-150M avec d'un côté un 1,0 CC et de l'autre 1,2 CC. Emballé sous blister.	64,95
	Les câbles phono	
	Sauf indication contraire, le prix mentionné est au mètre ou à l'unité. Des longueurs personnalisées sont disponibles sur demande.	
D - 501 Hybrid	Câble de connexion pour bras de lecture à conducteur hybride, câble blindé et extrêmement flexible en construction métallique et LSC (carbone). Avec gaine extérieure HULLIFLEX® noire résistante. Livré avec des connecteurs symétriques Neutrik XLR plaqués or C - 4.0 (RCA) ou argentés	
1.0 m RCA – RCA <i>code: B17BA010</i>		200,00
1.2 m RCA – RCA <i>code: B17BA012</i>		212,00
1.5 m RCA – RCA <i>code: B17BA015</i>		230,00
1.0 m TAC – RCA ou XLR <i>code: TAC-RCA = B17AG010</i> <i>TAC-XLR = B17AU010</i>		263,00
1.2 m TAC – RCA ou XLR <i>code: TAC-RCA = B17AG012</i> <i>TAC-XLR = B17AU012</i>		281,00
1.5 m TAC – RCA ou XLR <i>code: TAC-RCA = B17AG015</i> <i>TAC-XLR = B17AU015</i>		308,00
D - 501 Silver Hybrid	Même construction que le D-501 HYBRID, cependant, les 2 conducteurs multibrins internes sont en Matched Crystal de la plus haute qualité Avec gaine extérieure HULLIFLEX® noire résistante. Livré avec des connecteurs symétriques Neutrik XLR plaqués or C-4.0 (RCA) ou argentés.	
1.0 m RCA – RCA <i>code: B18BA010</i>		429,00
1.2 m RCA – RCA <i>code: B18BA012</i>		489,00
1.5 m RCA – RCA <i>code: B18BA015</i>		579,00
1.0 m TAC – RCA ou XLR <i>code: TAC-RCA = B18AG010</i> <i>TAC-XLR = B18AU010</i>		489,00

1.2 m TAC – RCA ou XLR <i>code: TAC-RCA = B18AG012</i> <i>TAC-XLR = B18AU012</i>		549,00
1.5 m TAC – RCA ou XLR <i>code: TAC-RCA = B18AG015</i> <i>TAC-XLR = B18AU01</i>		639,00
	D - 501 Silver Hybrid 	
D - 502 Hybrid	La version doublée du D - 501 HYBRID avec un conducteur de terre supplémentaire en fil d'acier en son centre. Avec gaine extérieure HULLIFLEX ® noire résistante. Livré avec des connecteurs symétriques Neutrik XLR plaqués or C-4.0 (RCA) ou argentés.	
1.0 m RCA – RCA <i>code: B19AA010</i>		233,00
1.2 m RCA – RCA <i>code: B19AA012</i>		255,00
1.5 m RCA – RCA <i>code: B19AA015</i>		289,00
1.0 m TAC – RCA ou XLR <i>code: TAC-RCA = B19AG010</i> <i>TAC-XLR = B19AU010</i>		285,00
1.2 m TAC – RCA ou XLR <i>code: TAC-RCA = B19AG012</i> <i>TAC-XLR = B19AU012</i>		308,00
1.5 m TAC – RCA ou XLR <i>code: TAC-RCA = B19AG015</i> <i>TAC-XLR = B19AU015</i>		341,00
The Isis	Câble coaxial bifilaire 19 brins par fil avec une grande flexibilité et un conducteur de terre en fil d'acier en son centre. Gaine extérieure HULLIFLEX ® rouge vif. Spécialement conçu pour connecter une platine TD à un pré-ampli phono. Livré avec connecteurs C - 4.0 (RCA) plaqués or	
1.0 m RCA - RCA <i>code: B64AA010</i>		156,00
1.2 m RCA - RCA <i>code: B64AA012</i>		162,00
1.5 m RCA – RCA <i>code: B64AA015</i>		171,00

	Câblage phono interne	
MSS – 7 <i>code: Red = D11AA2 Green = D11AA5 Blue = D11AA6 White = D11AA9</i>	Le fil multibrins très flexible, en argent Matched Crystal pur Prix par mètre	14,80
MCS - 150M – 7 1.0 m <i>code: Red = D09AO2 Green = D09AO5 Blue = D09AO6 White = D09AO9</i>	Le fil multibrins très flexible, en Ag Matched Crystal pur (7 fils d'argent très pur isolés simples). Pour bras de lecture et applications industrielles de haute qualité. 4 couleurs: rouge, vert, bleu, transparent. Aucun problème de dénudage: l'isolant agit comme un flux lorsque le MCS - 150 M est soudé sur un clip ou un connecteur à une température de 425°C. Prix par mètre.	47,00
	Electronique phono	
The GRAIL SB Amp <i>code: GRLSB</i>	La version symétrique du préampli phono.	13.750,00
The GRAIL SE Amp <i>code: GRLSE</i>	Ce Grail SE exceptionnel est livré avec 2 blocs d'alimentation.	16.750,00
The Emerald pre-amplifier <i>code: G-EMD</i>	. Le préamplificateur symétrique Emerald est la suite logique après l'introduction de Grail SB. Nous avons utilisé les mêmes idées de design de notre Grail SB, une télécommande fait partie du design et le boîtier est en acier épais. En particulier, le son spacieux très naturel et spécifique est une référence d'Emerald. La très haute résolution associée à la dynamique naturelle en replay est une autre propriété remarquable	13.750,00
The Excalibur mono power-amplifier - <i>code: G-EXC</i>	Les mêmes idées de conception de notre Grail SB, une télécommande fait partie du design et le boîtier est en acier épais. Prix par unité	10.250,00
The Extender <i>code: G-EXT</i>	La création de l'Extender était basée sur la recherche de retrouver cette expérience live 'perdue' dans toute reproduction sonore. Cependant, The Extender ne produit aucun champ sonore, n'est donc pas un super-tweeter. Vous ne pouvez pas mesurer ou entendre de son provenant de l'Extender Prix par paire	5.460,00

Tarif 2021

Modèle	Description	Prix public TTC (€)	
	Câble de modulation		
	Paire Silver4+ RCA ou XLR 2x1m / 2x1,5m / 2x2m Paire Harmony+ RCA ou XLR 2x1m / 2x1,5m / 2x2m Paire Poetry+ RCA ou XLR 2x1m / 2x1,5m / 2x2m +20% par 0,50m supplémentaire	1249 / 1499 / 1799 2589 / 3107 / 3728 3453 / 4144 / 4972	
	Câble d'enceinte		
		Silver 3 Ana+ 2x2m / 2x2,5m / 2x3m Jeu de straps Silver+ 4x20cm Twelve+ 2x2m / 2x2,5m / 2x3m Jeu de straps Twelve+ 4x25cm Endless 2x2m / 2x2,5m / 2x3m Jeu de straps Endless 4x25cm +20% par 0,50m supplémentaire	2498 / 2998 / 3597 817 4533 / 5440 / 6528 2012 5757 / 6908 / 8290 2589
		Câble numérique	
		Resolution+ RCA ou XLR 1m/1,5m/2m Harmony+ RCA ou XLR 1m / 1,5m / 2m Poetry+ RCA ou XLR 1m / 1,5m / 2m Libertas USB 1m / 1,5m / 2m Mind Ethernet 1,20m / 1,70m / 2,20m Champagne+ USB 1m / 1,5m / 2m +20% par 0,50m supplémentaire	949 / 1139 / 1367 1437 / 1724 / 2069 1941 / 2329 / 2795 1380 / 1656 / 1987 1249 / 1498 / 1799 1033 / 1239 / 1488
		Cordon secteur	
		Core 1,5m / 2m / 2,5m Substance+ 1,5m / 2m / 2,5m +25% par 0,50m supplémentaire	4757 / 5942 / 7428 1830 / 2287 / 2859